



CATÁLOGO 2024  
2024 CATALOG  
CATALOGUE 2024





**1845**

Desde Since Depuis

#### desde 1845

ARCAS OLLE es una empresa familiar dedicada a la fabricación de cajas fuertes desde 1845. De este año constan los orígenes documentados de ARCAS OLLE, donde en un pequeño taller se fabrican, de forma artesanal, las primeras cerraduras de llave. En la actualidad está al frente de la empresa, la cuarta generación de la familia y a ellos les corresponde el firme compromiso de velar por el prestigio de la marca ARCAS OLLE. Como empresa líder en el sector, tenemos la necesidad de innovar continuamente y aplicar en los procesos de fabricación las últimas tecnologías.

#### since 1845

ARCAS OLLE is a family business that has been manufacturing safes since 1845. The first documents, dated from this year, talk about a small workshop where the first keylocks had been produced in the traditional way. At present, it is the fourth generation of the family who runs the company, their duty being to maintain the prestige of the Olle brand. As a leading company in the sector, we are obliged to continually innovate and apply the latest technologies to the manufacturing processes.

#### depuis 1845

*ARCAS OLLE est une société familiale dédié à la fabrication de coffres-forts depuis 1845. C'est en cette année quand on trouve documentation d'ARCAS OLLE qui nous parle d'un petit atelier où on fabriquait, de façon artisanale, les premières serrures à clé. Actuellement, c'est la quatrième génération qui dirige la société. C'est à eux à qui correspond le fort engagement de veiller au prestige de la marque ARCAS OLLE. En tant qu'entreprise leader dans le secteur, nous avons la nécessité d'innover en permanence et appliquer les dernières technologies dans les procédures de fabrication.*



# Arcas Olle



En este sentido, ponemos nuestro departamento de I+D a su disposición para dar solución a sus demandas en el campo de la seguridad física. Nuestras cajas fuertes han sido sometidas a los rigurosos ensayos previstos en la norma UNE EN-1143 y han obtenido las correspondientes certificaciones en sus diferentes grados de resistencia.

This is why our R&D department is at your service to meet your demands in the area of physical security. Our safes have undergone rigorous testing as specified in standard UNE EN-1143 and have obtained the corresponding certification for the different degrees of resistance.

*C'est pour ça que nous mettons notre département de recherche et développement à votre disposition pour définir une solution à vos besoins dans le domaine de la sécurité physique. Nos coffres-forts ont été soumis à des tests rigoureux prévus par la norme UNE EN-1143 et ils ont obtenu les correspondantes certifications dans ses différents degrés de résistance.*



Los retos que nos presenta el futuro, en un mercado globalizado y en constante evolución, son un estímulo para seguir desarrollando nuevos productos que cubran las necesidades de nuestros clientes.

The challenges of the future, in a global, constantly changing market, are a stimulus to continue developing new products to meet our customers' needs.

*Les défis du futur, dans un marché mondialisé et en constante évolution, nous encouragent à développer de nouveaux produits afin de couvrir les besoins de nos clients.*



Desde el año 2005, contamos con unas nuevas instalaciones de 8.500 m<sup>2</sup> de superficie, situadas cerca de Barcelona, en una zona estratégicamente idónea para la logística de nuestros fabricados y donde centralizamos todos los departamentos de la empresa.

In 2005 we moved to our new facilities, covering an area of 8.500 m<sup>2</sup>, near Barcelona, in a highly strategic location for the logistics of our products, and where we have centralised all the company's departments.

*Depuis 2005, nous possédons de nouvelles installations d'une surface de 8.500 m<sup>2</sup>. Situées près de Barcelone, dans une zone stratégiquement idéale pour la logistique de nos produits, ces installations centralisent tous les départements de l'entreprise.*



En el año 2023, empezamos la 4ª fase de ampliación de nuestras instalaciones.

In 2023, we began the 4th extension phase of our facilities.

*En 2023, nous avons commencé la 4ème phase d'agrandissement de nos installations.*

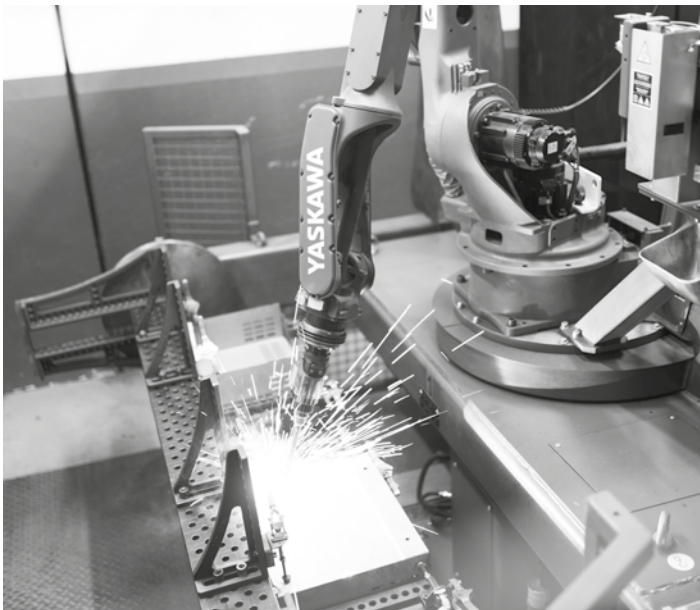

Société Générale de Surveillance SGS ha certificado que el Sistema de Gestión de Calidad adoptado por ARCAS OLLE S.L. para el desarrollo, producción, comercialización, servicio post-venta y mantenimiento de cajas fuertes y productos de seguridad física, como grabados y escudos especiales, cumple con los requisitos de la nueva norma ISO 9001:2015.

Société Générale de Surveillance SGS has certified that the Quality Management System adopted by ARCAS OLLE S.L. for the development, production, marketing, after-sales service and maintenance of safes and physical security products, as well as special etchings and shieldings, complies with the requirements of the new ISO 9001:2015 standard.

*La Société Générale de Surveillance SGS a certifié que le Système de Gestion de la qualité adopté par ARCAS OLLE S.L. pour le développement, la production, la commercialisation, le service après-vente et la maintenance des coffres-forts et des produits de sécurité physique, comme gravures et blindages spéciaux, est conforme aux exigences de la nouvelle norme ISO 9001:2015.*



## Iconas Icons Icônes

	Alto Exterior External Height <i>Hauteur Extérieure</i>		Ancho Exterior External Width <i>Largeur Extérieure</i>		Profundidad Exterior External Depth <i>Profondeur Extérieure</i>
	Alto Interior Internal Height <i>Hauteur Intérieure</i>		Ancho Interior Internal Width <i>Largeur Intérieure</i>		Profundidad Interior Internal Depth <i>Profondeur Intérieure</i>
	Volumen Interior Inside Volume <i>Volume Intérieur</i>		Peso Weight <i>Poids</i>		Número de Bulones Bolts Units <i>Unités de Pênes</i>
	Número de Estantes Shelves Number <i>Nombre de d'Étagères</i>		Cantidad de Llaves Keys Units <i>Quantité de Clés</i>		Número de Paneles Pannels Units <i>Unités de Panneaux</i>
	Cantidad de Columnas Columns Units <i>Unitées de Colonnes</i>		Número de Cajones Drawers Units <i>Quantité de Tiroirs</i>		Número de Compartimentos Compartments Units <i>Unités de Compartiments</i>
	Alto Exterior External Height <i>Hauteur Extérieure</i>		Ancho Exterior External Width <i>Largeur Extérieure</i>		Profundidad Exterior External Depth <i>Profondeur Extérieure</i>
	Capacidad para Pistolas Gun Capacity <i>Capacité pour les Pistolets</i>		Capacidad de Balas Bullets Capacity <i>Capacité de Balles</i>		Número y ubicación de taladros de anclaje Quantity and holes location <i>Quantité et emplacement trous fixation</i>

## Grados de Seguridad Security Levels Degrés de sécurité

Producto Certificado según la Norma UNE EN-14450 Certified product according to the UNE EN-14450 Standard <i>Produit certifié selon la Norme UNE EN-14450</i>		69
GRADO S2 GRADE S2 CLASSE S2		72-73
Producto Certificado según la Norma UNE EN-1143-1:2019 Certified product according to the UNE EN-1143-1:2019 Standard <i>Produit certifié selon la Norme UNE EN-1143-1:2019</i>		16-23
GRADO I GRADE I CLASSE I		74-75
GRADO II GRADE II CLASSE II		24-27
GRADO III GRADE III CLASSE III		28-35
GRADO IV GRADE IV CLASSE IV		36-39
GRADO IV ATM GRADE IV ATM CLASSE IV ATM		40-43
Producto Certificado según la Norma UNE EN-15659:2019 Certified product according to the UNE EN-15659:2019 <i>Produit certifié selon la Norme UNE EN-15659:2019</i>		24-27
GRADO LFS 30P GRADE LFS 30P CLASSE LFS 30P		69
GRADO LFS 30P GRADE LFS 30P CLASSE LFS 30P		72-73
Producto Certificado NT FIRE Certified product NT FIRE <i>Produit certifié NT FIRE</i>		72-73
60 Min. 60 Min. 60 Min.		74-75
Producto Certificado según la Norma UNE EN-1047-1 Certified product according to the UNE EN-1047-1 <i>Produit certifié selon la Norme UNE EN-1047-1</i>		74-75
GRADO S120DIS GRADE S120DIS CLASSE S120DIS		50-53
Producto Homologado según la Norma UNE 108115:2021 Product Approved according to UNE 108115:2021 Standard <i>Produit Approuvé selon la norme UNE 108115:2021</i>		
GRADO B GRADE B CLASSE B		

## Todos los Productos All the Products Tous les produits

<b>Orígenes</b> The Origins <i>Origines</i>	<b>01</b>
Desde 1845 Since 1845 <i>Depuis 1845</i>	01
<b>Empresa</b> Company <i>Entreprise</i>	<b>02</b>
Arcas Olle	02
<b>Simbología</b> Symbolism <i>Symbolisme</i>	<b>04</b>
<b>Índice</b> Index <i>Index</i>	<b>05</b>
<b>Cajas Fuertes</b> Safes <i>Coffres-forts</i>	<b>06</b>
<b>SERIE 600</b> Caja Fuerte de Sobreponer Furniture Safe <i>Coffre-fort à Poser</i>	06
<b>SERIE 800</b> Caja Fuerte Mural Wall Safe <i>Coffre-fort à Emmurer</i>	08
<b>SERIE 800</b> Caja Fuerte de Sobreponer Furniture Safe <i>Coffre-fort à Poser</i>	10
<b>SERIE 1000</b> Caja Fuerte Mural Wall Safe <i>Coffre-fort à Emmurer</i>	12
<b>SERIE 1000</b> Caja Fuerte de Sobreponer Furniture Safe <i>Coffre-fort à Poser</i>	14
<b>Cajas Fuertes Profesionales</b> Professional Safes <i>Coffres-forts Professionnels</i>	<b>16</b>
<b>SERIE I</b> Caja Fuerte Mural Wall Safe <i>Coffre-fort à Emmurer</i>	16
<b>SERIE I</b> Caja Fuerte Safe <i>Coffre-fort</i>	20
<b>SERIE II</b> Caja Fuerte Safe <i>Coffre-fort</i>	24
<b>SERIE III</b> Caja Fuerte Safe <i>Coffre-fort</i>	28
<b>SERIE RA</b> Recinto Armero Gun Cabinet <i>Coffre-fort pour Armes</i>	32
<b>SERIE CA</b> Cofre Armero Weapon Chest <i>Coffre pour Armes</i>	34
<b>SERIE IV</b> Alta Seguridad High Security <i>Hauye Sécurité</i>	36
<b>SERIE IV ATM</b> Alta Seguridad High Security <i>Hauye Sécurité</i>	40
<b>Armarios de Seguridad</b> Safety Cabinets <i>Armoires de Sécurité</i>	<b>44</b>
<b>SERIE AB</b> Armario Blindado Armoured Cabinet <i>Armoire Blindée</i>	44
<b>SERIE AC</b> Armario Acorazado Armour-plated Cabinet <i>Armoire Forte</i>	46
<b>Compartimentos de Seguridad</b> Safe Deposit Lockers <i>Compartiments de Sécurité</i>	<b>48</b>
<b>SERIE C100</b> Compartimentos de Seguridad Safe Deposit Lockers <i>Compartiments de Sécurité</i>	48
<b>SERIE SDL</b> Compartimentos de Seguridad Safe Deposit Lockers <i>Compartiments de Sécurité</i>	50
<b>Cajas de Cobro</b> Cash Safes <i>Coffres-forts de Dépôt</i>	<b>54</b>
<b>SERIE CASHBOX</b> Caja de Cobro Cash Box <i>Coffre-fort de Dépôt</i>	54
<b>SERIE DEP</b> Caja de Depósito Deposit Safe <i>Coffre-fort de Dépôt</i>	56
<b>SERIE SUB</b> Submostrador Antiatraco Anti hold-up Safe <i>Meuble Antivol</i>	58
<b>SERIE COP</b> Submostrador Antiatraco Anti hold-up Safe <i>Meuble Antivol</i>	60
<b>Cajas Fuertes Camufladas</b> Camouflaged Safes <i>Coffres-forts Camouflés</i>	<b>62</b>
<b>SERIE CFC</b> Caja Fuerte Mural Wall Safe <i>Coffre-fort à Emmurer</i>	62
<b>SERIE CFC</b> Caja Fuerte de Suelo Underfloor Safe <i>Coffre-fort de Plancher</i>	64
<b>Caja Fuerte para Videograbador</b> Safe Box for Video Recorder <i>Coffre-fort pour Enregistreurs Numériques</i>	<b>66</b>
<b>SERIE VR</b> Caja Fuerte para Videograbador Safe Box for Video Recorder <i>Coffre-fort pour Enregistreurs Numériques</i>	66
<b>Protección Contra el Fuego</b> Fire Protection <i>Protection Contre le Feu</i>	<b>68</b>
<b>SERIE FP</b> Maletín de Seguridad Chest <i>Mallette de Sécurité</i>	68
<b>SERIE PSL</b> Armario Ignífugo para Papel Fireproof Cabinet <i>Armoire Ignifuge pour Papier</i>	69
<b>SERIE AI</b> Armario Ignífugo para Papel Fireproof Cabinet <i>Armoire Ignifuge pour Papier</i>	70
<b>SERIE DS</b> Armario Informática Data Safe <i>Armoire Informatique</i>	72
<b>SERIE FSP</b> Protección de Datos Media Protector <i>Protection des Données</i>	74
<b>Control de Llaves</b> Key Control <i>Contrôle des Clés</i>	<b>76</b>
<b>SERIE KP</b> Caja Fuerte para Llaves Safe for Keys <i>Coffre-fort pour Clés</i>	76
<b>SERIE KC</b> Caja de Custodia de Llaves para Vehículos Vehicle Key Storage Deposit Safe <i>Coffre-fort de Stockage des Clés du Véhicule</i>	77
<b>SERIE SCK</b> Armario de Seguridad para Llaves Safety Keys Cabinet <i>Armoire de Sécurité pour les Clés</i>	78
<b>Accesorios</b> Accessories <i>Accessoires</i>	<b>80</b>
<b>SERIE KC</b> Armario Llaverero para Cajas Key Cabinet for Safes <i>Armoire Porte-clés pour Coffres</i>	80
<b>SERIE C</b> Compartimentos para Cajas Safes Compartments <i>Compartiments pour Coffres</i>	81
<b>SERIE PAST</b> Pastilla de Anclaje Fixing Plate <i>Plaque d'Ancrage</i>	82
<b>OCLUC</b> Aplicación Application <i>Application</i>	83
Puertas para Cajas Safe Doors <i>Portes pour Coffres-Forts</i>	83



## SERIE 600

Caja Fuerte Sobreponer Furniture Safe Coffre-fort à Poser

Caja fuerte autónoma de nivel de seguridad alto y de fácil instalación. Ideal para el hogar y hoteles.

La versión electrónica va equipada con el sistema Ocluc.

Las nuevas prestaciones de la cerradura van desde la apertura retardada hasta la apertura por coacción. Además incorpora tecnología bluetooth 4.0 para conectarse a cualquier dispositivo IOS y Android mediante una aplicación.

High-security, easy-to-install, free-standing safe. Ideal for homes and hotels.

The electronic version is equipped with Ocluc system.

The new lock features go from the opening delay to the duress code for door opening. Besides, it incorporates the 4.0 bluetooth technology to connect to any IOS or Android devices through an application.

*Coffre-fort autonome avec niveau de sécurité élevé et installation facile. Idéal pour la maison et les hôtels.*

*La version électronique est équipée avec le système Ocluc.*

*Les nouvelles fonctions de la serrure allant de la ouverture retardée à code de contrainte pour ouverture. En outre, elle incorpore la technologie bluetooth 4.0 pour se connecter à n'importe quel appareil IOS ou Android à travers d'une application.*



S602LE



S602L



S601L







**App Ocluc**  
 más info. more info. plus d'informations  
 pag. 83



Especificaciones	Tech Specs	Caractéristiques Techniques
<ul style="list-style-type: none"> <li>• Puerta y marco de acero de 6 mm. de espesor.</li> <li>• Caja de acero de 2 mm. de espesor.</li> <li>• Bulones giratorios de Ø 20 mm.</li> <li>• Taladros de anclaje al suelo y pared de Ø 10 mm.</li> <li>• Acabado en pintura epoxi-poliéster polimerizada a 180 °C. Color Ral 8015.</li> </ul>	<ul style="list-style-type: none"> <li>• 6-mm thick steel door and frame.</li> <li>• 2-mm thick steel body.</li> <li>• Ø 20-mm swivel bolts.</li> <li>• Ø10-mm. floor and wall fixing bolt-holes.</li> <li>• Epoxy-polyester paint finish, polymerised at 180 °C. Colour Ral 8015.</li> </ul>	<ul style="list-style-type: none"> <li>• Porte et cadre en acier de 6 mm. d'épaisseur.</li> <li>• Coffre en acier de 2 mm. épaisseur.</li> <li>• Pênes pivotants de Ø 20 mm.</li> <li>• Trous de fixation au sol et au mur Ø 10 mm.</li> <li>• Finition avec peinture époxy-polyester polymérisée à 180 °C. Couleur Ral 8015.</li> </ul>

Accesorios	Accessories	Accessoires
	Kit interface alarma Alarm interface kit <i>Kit interface alarme</i> 11400	

	Conjunto zócalo series 600-800 de 100mm. 100 mm plinth for 600-800 Series <i>Socle de 100 mm, Séries 600-800.</i> <b>C100ZOC</b> para for <i>pour</i> mod. S602 / S603	
---	---	--

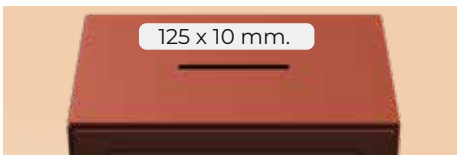
	Buzón Serie 600 600 Series slot <i>Fente Série 600</i>	
--	--	--

Modelos	Models	Modèles
---------	--------	---------

Cerradura de Llave  
Key Lock  
*Serrure à Clé*

Combinación Electrónica  
Electronic Combination Lock  
*Combinaison Électronique*

Cerradura de Llave i Combinación Electrónica  
Key and Electronic Combination Lock  
*Serrure à Clé et à Combinaison Électronique*



			Medidas Exteriores External Dimensions <i>Dimensions Extérieures</i> (mm.)			Medidas Interiores Internal Dimensions <i>Dimensions Intérieures</i> (mm.)			Medidas Uso Measures of Use <i>Mesures d'Utilisation</i> (mm.)			Volumen Interior Inner Volume <i>Volume Intérieur</i>	Peso Weight <i>Poids</i>	Número de Bulones Bolts Unit <i>Unités de Pênes</i>	Número de Estantes Shelves Number <i>Nombre de Étagères</i>	Número de anclajes Holes Quantity <i>Quantité de trous</i>	Número de anclajes Number of holes <i>Nombre de fixation</i>
									A	B	C	L	Kg.				
S601L	S601E	S601LE	240	350	250	235	345	200	262	534	255	16	12	2	1	2	2
S602L	S602E	S602LE	330	455	370	325	450	320	382	759	360	47	22	2	1	2	4
S603L	S603E	S603LE	465	455	370	460	450	320	382	759	360	66	29	2	2	2	4
S601LL	S601EL	S601LEL	240	350	250	235	345	200	262	534	255	16	12	2	-	2	2
S602LL	S602EL	S602LEL	330	455	370	325	450	320	382	759	360	47	22	2	-	2	4
S603LL	S603EL	S603LEL	465	455	370	460	450	320	382	759	360	66	29	2	1	2	4

Buzón antipesca Anti-fishing slot *Fente anti-pêche*

# SERIE 800

Caja Fuerte Mural | Wall Safe | Coffre-fort à Emmurer

Completamente plana y con un diseño actual. Gran variedad de tamaños y fondos. La versión electrónica va equipada con el sistema Ocluc.

Las nuevas prestaciones de la cerradura van desde la apertura retardada hasta la apertura por coacción. Además incorpora tecnología bluetooth 4.0 para conectarse a cualquier dispositivo IOS y Android mediante una aplicación.

Completely flat, modern design. Wide range of sizes and depths.

The electronic version is equipped with Ocluc system.

The new lock features go from the opening delay to the duress code for door opening. Besides, it incorporates the 4.0 bluetooth technology to connect to any IOS or Android devices through an application.

Entièrement plat avec un design moderne. Grand choix de tailles et de fonds.

La version électronique est équipée avec le système Ocluc.

Les nouvelles fonctions de la serrure allant de la ouverture retardée à code de contrainte pour ouverture. En outre, elle incorpore la technologie bluetooth 4.0 pour se connecter à n'importe quel appareil IOS ou Android à travers d'une application.



802LE25



802LE25

## Especificaciones

- Puerta y marco de acero de 8 mm. de espesor.
- Caja de acero de 1,5 mm. de espesor.
- Bulones giratorios de Ø 20 mm.
- Posibilidad de apertura a la izquierda.
- Acabado en pintura epoxi-poliéster polimerizada a 180 °C. Color Ral 5009.

## Tech Specs

- 8-mm thick steel door and frame.
- 1,5-mm thick steel body.
- Ø 20-mm swivel bolts.
- Left-side opening possibility.
- Epoxy-polyester paint finish, polymerized at 180 °C. Colour Ral 5009.

## Caractéristiques Techniques

- Porte et cadre en acier de 8 mm. d'épaisseur.
- Coffre en acier de 1,5 mm. épaisseur.
- Pênes pivotants de Ø 20 mm.
- Possibilité d'ouverture à gauche.
- Finition avec peinture époxy-polyester polymérisée à 180 °C. Couleur Ral 5009.



**App Ocluc**  
 más info. more info. plus d'informations  
 pag. 83



Accesorios

Accessories

Accessoires



Kit interface alarma  
 Alarm interface kit  
 Kit interface alarme  
 11400



Buzón Serie 800  
 800 Series slot  
 Fente Série 800



Apertura izquierda  
 Left-side opening  
 Ouverture à gauche

Modelos

Models



Modèles

Cerradura de Llave  
 Key Lock  
 Serrure à Clé

Combinación Electrónica  
 Electronic Combination Lock  
 Combinaison Électronique

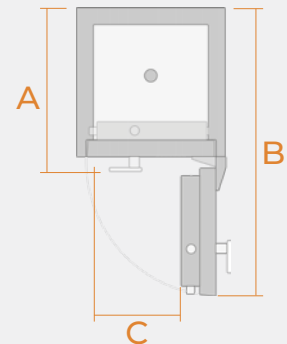
Cerradura de Llave i Combinación Electrónica  
 Key and Electronic Combination Lock  
 Serrure à Clé et à Combinaison Électronique



			Medidas Exteriores External Dimensions Dimensions Extérieures (mm.)			Medidas Interiores Internal Dimensions Dimensions Intérieures (mm.)			Medidas Uso Measures of Use Mesures d'Utilisation (mm.)			Volumen Interior Inner Volume Volume Intérieur	Peso Weight Poids	Número de Bujones Bolts Unit Unités de Pênes	Número de Estantes Shelves Number Nombre de d'Étagères
									A	B	C	L	Kg.		
															
801L25	801E25	801LE25	260	360	250	180	300	195	262	532	255	11	13	4	1
802L25	802E25	802LE25	350	465	250	270	405	195	262	637	357	22	21	5	1
802L37	802E37	802LE37	350	465	370	270	405	315	382	757	357	35	25	5	1
803L25	803E25	803LE25	485	465	250	405	405	195	262	637	357	32	29	5	2
803L37	803E37	803LE37	485	465	370	405	405	315	382	757	357	52	32	5	2
802L25L	802E25L	802LE25L	350	465	250	270	405	195	262	637	357	22	21	5	1
802L37L	802E37L	802LE37L	350	465	370	270	405	315	382	757	357	35	25	5	1
803L25L	803E25L	803LE25L	485	465	250	405	405	195	262	637	357	32	29	5	2
803L37L	803E37L	803LE37L	485	465	370	405	405	315	382	757	357	52	32	5	2
801L25Z	801E25Z	801LE25Z	260	360	250	180	300	195	262	532	255	11	13	4	1
802L25Z	802E25Z	802LE25Z	350	465	250	270	405	195	262	637	357	22	21	5	1
802L37Z	802E37Z	802LE37Z	350	465	370	270	405	315	382	757	357	35	25	5	1
803L25Z	803E25Z	803LE25Z	485	465	250	405	405	195	262	637	357	32	29	5	2
803L37Z	803E37Z	803LE37Z	485	465	370	405	405	315	382	757	357	52	32	5	2

Apertura izquierda Left-side opening Ouverture à gauche

Buzón antipesca Anti-fishing slot Fente anti-pêche

## SERIE 800

Caja Fuerte de Sobreponer Furniture Safe Coffre-fort à Poser

Caja fuerte autónoma de nivel de seguridad alto y de fácil instalación. Ideal para el hogar y hoteles.

La versión electrónica va equipada con el sistema Ocluc.

Las nuevas prestaciones de la cerradura van desde la apertura retardada hasta la apertura por coacción. Además incorpora tecnología bluetooth 4.0 para conectarse a cualquier dispositivo IOS y Android mediante una aplicación.

High-security, easy-to-install, free-standing safe. Ideal for homes and hotels.

The electronic version is equipped with Ocluc system.

The new lock features go from the opening delay to the duress code for door opening. Besides, it incorporates the 4.0 bluetooth technology to connect to any IOS or Android devices through an application.

*Coffre-fort autonome avec niveau de sécurité élevé et installation facile. Idéal pour la maison et les hôtels.*

*La version électronique est équipée avec le système Ocluc.*

*Les nouvelles fonctions de la serrure allant de la ouverture retardée à code de contrainte pour ouverture. En outre, elle incorpore la technologie bluetooth 4.0 pour se connecter à n'importe quel appareil IOS ou Android à travers d'une application.*



S801L



S802E





**App Ocluc**  
 más info. more info. plus d'informations  
 pag. 83



Especificaciones	Tech Specs	Caractéristiques Techniques
<ul style="list-style-type: none"> <li>• Puerta y marco de acero de 8 mm. de espesor.</li> <li>• Caja de acero de 3 mm. de espesor.</li> <li>• Bulones giratorios de Ø 20 mm.</li> <li>• Taladros de anclaje al suelo y pared de Ø 10 mm.</li> <li>• Acabado en pintura epoxi-poliéster polimerizada a 180 °C. Color Ral 5009.</li> </ul>	<ul style="list-style-type: none"> <li>• 8-mm thick steel door and frame.</li> <li>• 3-mm thick steel body.</li> <li>• Ø 20-mm swivel bolts.</li> <li>• Ø10-mm. floor and wall fixing bolt-holes.</li> <li>• Epoxy-polyester paint finish, polymerized at 180 °C. Colour Ral 5009.</li> </ul>	<ul style="list-style-type: none"> <li>• Porte et cadre en acier de 8 mm. d'épaisseur.</li> <li>• Coffre en acier de 3 mm. épaisseur.</li> <li>• Pênes pivotants de Ø 20 mm.</li> <li>• Trous de fixation au sol et au mur Ø 10 mm.</li> <li>• Finition avec peinture époxy-polyester polymérisée à 180 °C. Couleur Ral 5009.</li> </ul>

Accesorios	Accessories	Accessoires
------------	-------------	-------------



Kit interface alarma  
 Alarm interface kit  
 Kit interface alarme  
 T1400



Conjunto zócalo series 600-800 de 100mm.  
 100 mm plinth for 600-800 Series  
 Socle de 100 mm, Séries 600-800.  
 C100ZOC para for pour mod. S802 / S803

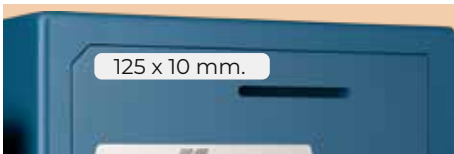

Buzón Serie 800  
 800 Series slot  
 Fente Série 800



Modelos	Models	Modèles
---------	--------	---------

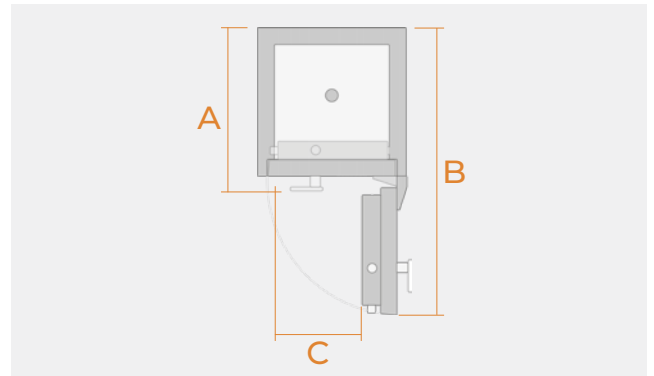

			Medidas Exteriores External Dimensions Dimensions Extérieures (mm.)			Medidas Interiores Internal Dimensions Dimensions Intérieures (mm.)			Medidas Uso Measures of Use Mesures d'Utilisation (mm.)			Volumen Interior Inner Volume Volume Intérieur	Peso Weight Poids	Número de Bulones Bolts Unités de Pênes	Número de Estantes Shelves Nombre de d'Étagères	Número de anclajes Holes Quantité de trous	Número de anclajes Number of holes Nombre de fixation
									A	B	C	L	Kg.				
S801L	S801E	S801LE	240	350	250	235	345	195	262	532	253	16	18	4	1	2	2
S802L	S802E	S802LE	330	455	370	325	450	315	382	757	358	47	33	5	1	2	4
S803L	S803E	S803LE	465	455	370	460	450	315	382	757	358	66	43	5	2	2	4
S802LL	S802EL	S802LEL	330	455	370	325	450	315	382	757	358	47	33	5	1	2	4
S803LL	S803EL	S803LEL	465	455	370	460	450	315	382	757	358	66	43	5	2	2	4

Buzón antipesca Anti-fishing slot Fente anti-pêche

# SERIE 1000

Caja Fuerte Mural | Wall Safe | Coffre-fort à Emmurer

Nivel de seguridad alto. Ajuste perfecto entre puerta y marco con un diseño innovador. Gran variedad de tamaños y fondos. Posibilidad de 5 tipos de versiones distintas de cierre. La versión electrónica va equipada con el sistema Ocluc.

Las nuevas prestaciones de la cerradura van desde la apertura retardada hasta la apertura por coacción. Además incorpora tecnología bluetooth 4.0 para conectarse a cualquier dispositivo IOS y Android mediante una aplicación.

High security level. Perfect adjustment between door and frame, with innovative design. Wide range of sizes and depths.

Possibility of having 5 different lock versions. The electronic version is equipped with Ocluc system.

The new lock features go from the opening delay to the duress code for door opening. Besides, it incorporates the 4.0 bluetooth technology to connect to any IOS or Android devices through an application.

Niveau de sécurité élevé. Ajustement parfait entre la porte et le cadre avec un design innovant. Grand choix de tailles et de fonds.

Possibilité d'avoir 5 versions différentes de verrouillage. La version électronique est équipée avec le système Ocluc.

Les nouvelles fonctions de la serrure allant de la ouverture retardée à code de contrainte pour ouverture. En outre, elle incorpore la technologie bluetooth 4.0 pour se connecter à n'importe quel appareil IOS ou Android à travers d'une application.



1001E20 / 1001LE20 / 1001M20

## Accesorios

## Accessories

## Accessoires



Kit interface alarma  
Alarm interface kit  
Kit interface alarme  
11400

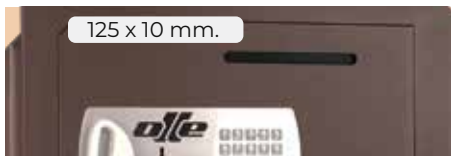

Buzón Serie 1000  
1000 Series slot  
Fente Série 1000



Apertura izquierda  
Left-side opening  
Ouverture à gauche

## Especificaciones

## Tech Specs

## Caractéristiques Techniques

- Puerta y marco de acero de 10 mm. de espesor.
- Caja de acero de 1,5 mm. de espesor.
- Bulones giratorios de Ø 25 mm.
- Blindaje anti-taladro.
- Posibilidad de apertura a la izquierda.
- Acabado en pintura epoxi-poliéster polimerizada a 180 °C. Color Ral 8019.

- 10-mm thick steel door and frame.
- 1,5-mm thick steel body.
- Ø 25-mm swivel bolts.
- Drill-proof armour plating.
- Left-side openenig possibility.
- Epoxy-polyester paint finish, polymerised at 180 °C. Colour Ral 8019.

- Porte et cadre en acier de 10 mm. d'épaisseur.
- Coffre en acier de 1,5 mm. épaisseur.
- Pênes pivotants de Ø 25 mm.
- Blindage anti-perçage.
- Possibilité d'ouverture à gauche.
- Finition avec peinture époxy-polyester polymérisée à 180 °C. Couleur Ral 8019.



**App Ocluc**  
 más info. more info. plus d'informations  
 pag. 83



Modelos

Models

Modèles

					Cerradura de Llave Key Lock Serrure à Clé			Combinación Mecánica Mechanical Combination Lock Combinaison Mécanique			Combinación Electrónica Electronic Combination Lock Combinaison Électronique			Cerradura de Llave i Combinación Mecánica Key and Mechanical Combination Lock Serrure à Clé et à Combinaison Mécanique			Cerradura de Llave i Combinación Electrónica Key and Electronic Combination Lock Serrure à Clé et à Combinaison Électronique			Medidas Exteriores External Dimensions Dimensions Extérieures (mm.)			Medidas Interiores Internal Dimensions Dimensions Intérieures (mm.)			Medidas Uso Measures of Use Mesures d'Utilisation (mm.)			Volumen Interior Inner Volume Volume Intérieur	Peso Weight Poids	Número de Bujones Bolts Unités de Pénes	Número de Estantes Shelves Nombre de d'Étagères
																							A	B	C	L	Kg.					
1001L20	1001M20	1001E20	1001LM20	1001LE20	260	360	200	180	300	145	212	480	250	8	14	4	1															
1001L25	1001M25	1001E25	1001LM25	1001LE25	260	360	250	180	300	195	262	530	250	11	15	4	1															
1001L37	1001M37	1001E37	1001LM37	1001LE37	260	360	370	180	300	315	382	650	250	18	17	4	1															
1002L20	1002M20	1002E20	1002LM20	1002LE20	350	465	200	270	405	145	212	585	355	16	24	5	1															
1002L25	1002M25	1002E25	1002LM25	1002LE25	350	465	250	270	405	195	262	635	355	22	25	5	1															
1002L37	1002M37	1002E37	1002LM37	1002LE37	350	465	370	270	405	315	382	755	355	35	28	5	1															
1003L20	1003M20	1003E20	1003LM20	1003LE20	485	465	200	405	405	145	212	585	355	24	32	5	2															
1003L25	1003M25	1003E25	1003LM25	1003LE25	485	465	250	405	405	195	262	635	355	32	33	5	2															
1003L37	1003M37	1003E37	1003LM37	1003LE37	485	465	370	405	405	315	382	755	355	52	36	5	2															
1004L20	1004M20	1004E20	1004LM20	1004LE20	485	360	200	405	300	145	212	480	250	18	25	5	2															
1004L25	1004M25	1004E25	1004LM25	1004LE25	485	360	250	405	300	195	262	530	250	24	26	5	2															
1004L37	1004M37	1004E37	1004LM37	1004LE37	485	360	370	405	300	315	382	650	250	39	29	5	2															
1002L20L	1002M20L	1002E20L	1002LM20L	1002LE20L	350	465	200	270	405	145	212	585	355	16	24	5	1															
1002L25L	1002M25L	1002E25L	1002LM25L	1002LE25L	350	465	250	270	405	195	262	635	355	22	25	5	1															
1002L37L	1002M37L	1002E37L	1002LM37L	1002LE37L	350	465	370	270	405	315	382	755	355	35	28	5	1															
1003L20L	1003M20L	1003E20L	1003LM20L	1003LE20L	485	465	200	405	405	145	212	585	355	24	32	5	2															
1003L25L	1003M25L	1003E25L	1003LM25L	1003LE25L	485	465	250	405	405	195	262	635	355	32	33	5	2															
1003L37L	1003M37L	1003E37L	1003LM37L	1003LE37L	485	465	370	405	405	315	382	755	355	52	36	5	2															
1001L20Z	1001M20Z	1001E20Z	1001LM20Z	1001LE20Z	260	360	200	180	300	145	212	480	250	8	14	4	1															
1001L25Z	1001M25Z	1001E25Z	1001LM25Z	1001LE25Z	260	360	250	180	300	195	262	530	250	11	15	4	1															
1001L37Z	1001M37Z	1001E37Z	1001LM37Z	1001LE37Z	260	360	370	180	300	315	382	650	250	18	17	4	1															
1002L20Z	1002M20Z	1002E20Z	1002LM20Z	1002LE20Z	350	465	200	270	405	145	212	585	355	16	24	5	1															
1002L25Z	1002M25Z	1002E25Z	1002LM25Z	1002LE25Z	350	465	250	270	405	195	262	635	355	22	25	5	1															
1002L37Z	1002M37Z	1002E37Z	1002LM37Z	1002LE37Z	350	465	370	270	405	315	382	755	355	35	28	5	1															
1003L20Z	1003M20Z	1003E20Z	1003LM20Z	1003LE20Z	485	465	200	405	405	145	212	585	355	24	32	5	2															
1003L25Z	1003M25Z	1003E25Z	1003LM25Z	1003LE25Z	485	465	250	405	405	195	262	635	355	32	33	5	2															
1003L37Z	1003M37Z	1003E37Z	1003LM37Z	1003LE37Z	485	465	370	405	405	315	382	755	355	52	36	5	2															
1004L20Z	1004M20Z	1004E20Z	1004LM20Z	1004LE20Z	485	360	200	405	300	145	212	480	250	18	25	5	2															
1004L25Z	1004M25Z	1004E25Z	1004LM25Z	1004LE25Z	485	360	250	405	300	195	262	530	250	24	26	5	2															
1004L37Z	1004M37Z	1004E37Z	1004LM37Z	1004LE37Z	485	360	370	405	300	315	382	650	250	39	29	5	2															

Apertura izquierda Left-side opening Ouverture à gauche

Buzón antipesca Anti-fishing slot Fente anti-pêche

# SERIE 1000

Caja Fuerte de Sobreponer Furniture Safe Coffre-fort à Poser

Nivel de seguridad alto. Ajuste perfecto entre puerta y marco con un diseño innovador.

Posibilidad de 5 tipos de versiones distintas de cierre. La versión electrónica va equipada con el sistema Ocluc.

Las nuevas prestaciones de la cerradura van desde la apertura retardada hasta la apertura por coacción. Además incorpora tecnología bluetooth 4.0 para conectarse a cualquier dispositivo IOS y Android mediante una aplicación.

High security level. Perfect adjustment between door and frame, with innovative design.

Possibility of having 5 different lock versions. The electronic version is equipped with Ocluc system.

The new lock features go from the opening delay to the duress code for door opening. Besides, it incorporates the 4.0 bluetooth technology to connect to any IOS or Android devices through an application.

Niveau de sécurité élevé. Ajustement parfait entre la porte et le cadre avec un design innovateur. Possibilité d'avoir 5 versions différentes de verrouillage. La version électronique est équipée avec le système Ocluc.

Les nouvelles fonctions de la serrure allant de la ouverture retardée à code de contrainte pour ouverture. En outre, elle incorpore la technologie bluetooth 4.0 pour se connecter à n'importe quel appareil IOS ou Android à travers d'une application.



S1005LE

Modelos	Models	Modèles
<ul style="list-style-type: none"> <li>• Puerta y marco de acero de 10 mm. de espesor.</li> <li>• Caja de acero de doble cuerpo de 3 +2 mm. de espesor.</li> <li>• Blindaje anti-taladro.</li> <li>• Bulones giratorios de Ø 25 mm.</li> <li>• Posibilidad de apertura a la izquierda.</li> <li>• Taladros de anclaje al suelo y pared de Ø 10 mm. (2 en la base y 4 en la pared)</li> <li>• Compartimiento interior oculto (S1005)</li> <li>• Acabado en pintura epoxi-poliéster polimerizada a 180 ° C. Color RAL 8019.</li> </ul>	<ul style="list-style-type: none"> <li>• 10-mm thick steel door and frame.</li> <li>• Double body steel of 3+2mm. thickness.</li> <li>• Drill-proof armour plating.</li> <li>• Ø 25-mm swivel bolts.</li> <li>• Left-side opening possibility.</li> <li>• Floor and wall fixing Bolt-holes Ø10mm. (2 on the base and 4 on the wall)</li> <li>• Inside hidden compartment (S1005)</li> <li>• Epoxy-polester paint finish, polymerised at 180°C. Colour Ral 8019.</li> </ul>	<ul style="list-style-type: none"> <li>• Porte et cadre en acier de 10 mm. d'épaisseur.</li> <li>• Double corps en acier de 3+2mm. épaisseur.</li> <li>• Blindage anti-perçage.</li> <li>• Pênes pivotants de Ø 25 mm.</li> <li>• Possibilité d'ouverture à gauche.</li> <li>• Trous de fixation au sol et au mur Ø 10 mm. (2 sur la base et 4 sur le mur)</li> <li>• Compartiment caché à l'intérieur (S1005)</li> <li>• Finition avec peinture époxy-polyester polymérisée à 180°C. Couleur Ral 8019.</li> </ul>





**App Ocluc**  
 más info. more info. plus d'informations  
 pag. 83



Accesorios

Accessories

Accessoires



Kit interface alarma  
 Alarm interface kit  
 Kit interface alarme  
 11400



125 x 10 mm.

Buzón Serie 1000  
 1000 Series slot  
 Fente Série 1000



Apertura izquierda  
 Left-side opening  
 Ouverture à gauche



S1003E

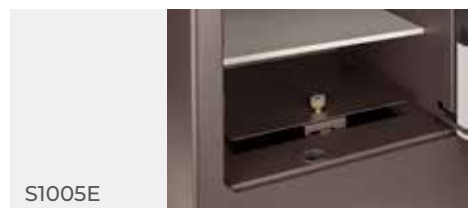

S1005E

Modelos

Modells

Modèles

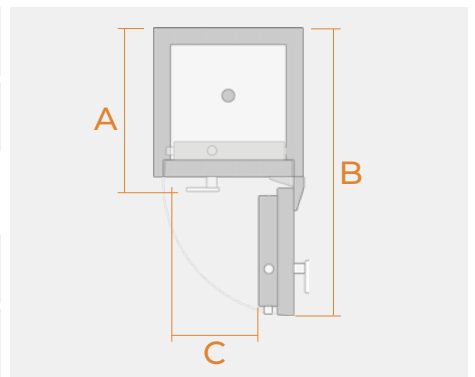

					Medidas Exteriores External Dimensions Dimensions Extérieures (mm.)		Medidas Interiores Internal Dimensions Dimensions Intérieures (mm.)			Medidas Uso Measures of Use Mesures d'Utilisation (mm.)			Volumen Interior Inner Volume Volume Intérieur	Peso Weight Poids	Número de Bulones Bolts Unit Unités de Pênes	Número de Estantes Shelves Nombre de d'Étagères	
										A	B	C	L.	Kg.			
S1002L	S1002M	S1002E	S1002LM	S1002LE	350	470	390	270	380	310	402	775	355	32	46	5	1
S1003L	S1003M	S1003E	S1003LM	S1003LE	485	470	390	405	380	310	402	775	355	48	60	5	2
S1005L	S1005M	S1005E	S1005LM	S1005LE	600	470	450	405	380	370	462	835	355	57	100	5	2
S1002LL	S1002ML	S1002EL	S1002LML	S1002LEL	350	470	390	270	380	310	402	775	355	32	46	5	1
S1003LL	S1003ML	S1003EL	S1003LML	S1003LEL	485	470	390	405	380	310	402	775	355	48	60	5	2
S1005LL	S1005ML	S1005EL	S1005LML	S1005LEL	600	470	450	405	380	370	462	835	355	57	100	5	2
S1002LZ	S1002MZ	S1002EZ	S1002LMZ	S1002LEZ	350	470	390	270	380	310	402	775	355	32	46	5	1
S1003LZ	S1003MZ	S1003EZ	S1003LMZ	S1003LEZ	485	470	390	405	380	310	402	775	355	48	60	5	2

Apertura izquierda Left-side opening Ouverture à gauche

Buzón antipesca Anti-fishing slot Fente anti-pêche

## SERIE I

Caja Fuerte Mural | Wall Safe | Coffre-fort à Emmurer

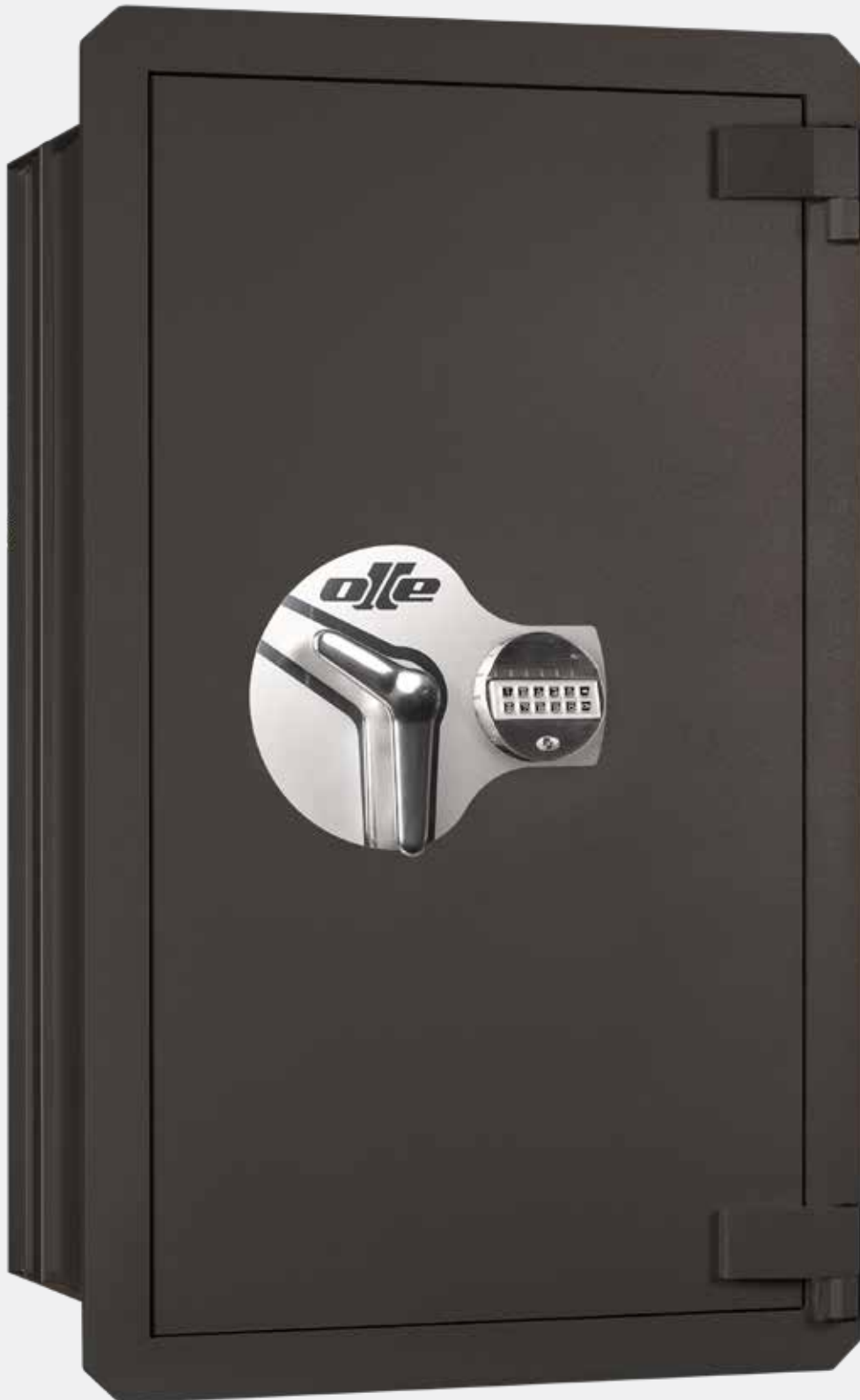

AF5E



Producto Certificado según la Norma UNE EN-1143-1:2019 en Grado I  
Certified product according to the UNE EN-1143-1:2019 Standard in Grade I  
*Produit certifié selon la Norme UNE EN-1143-1:2019 en Classe I*



La nueva Serie I Mural, ha obtenido la certificación UNE EN-1143-1 Grado I, esto la hace una de las cajas murales más seguras del mercado.

Se ofrece en 6 versiones distintas en cuanto a tipos de cierre y dispone de la opción de buzón antipesca en el frontal.

The new Wall Safes Series I has achieved the Grade I UNE EN-1143-1 certification, this makes it one of the safest wall safes of the market.

It exists in 6 different versions depending on the kind of locks and has the option of having an anti-fishing slot on the front side.

*La nouvelle Série I à Emmurer a obtenu la certification UNE EN-1143-1 Grade I, ce qui en fait un des coffres à emmurer plus sûrs du marché.*

*Elle existe en 6 différentes versions quant à types de serrure et dispose de l'option de fente anti-pêche sur la face frontale.*





AFIE



AFIE

# SERIE I

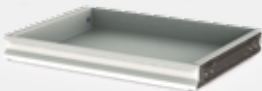
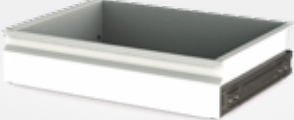
Caja Fuerte Mural Wall Safe Coffre-fort à Emmurer

Accesorios	Accessories	Accessoires
	<p>Estantería Shelf Étagère ATOB para for pour mod. AF-2 / AF-3 / AF-4 / AF-5 / AF-6</p>	
	<p>Cajón extensible de altura 50 mm. 50 mm. height extendable drawer Tiroir extensible de 50 mm. d'hauteur ATOC para for pour mod. AF-2 / AF-3 / AF-4 / AF-5 / AF-6</p>	
	<p>Cajón extensible de altura 100 mm. 100 mm. height extendable drawer Tiroir extensible de 100 mm. d'hauteur ATOD para for pour mod. AF-2 / AF-3 / AF-4 / AF-5 / AF-6</p>	
	<p>Kit antipesca Anti-fishing kit Kit anti-pêche AT100 para Buzón antipesca for Anti-fishing slot pour Fente avec système anti-pêche</p>	
	<p>Secreter Inner compartment Compartiment intérieur ATOA para for pour mod. AF-2 / AF-3 / AF-4 / AF-5 / AF-6</p>	



AF2MRP



Importes Asegurados	Insured Amounts	Montants Assurés
España Spain <i>Espagne</i>		25.000€
Reino Unido United Kingdom <i>Royaume-Uni</i>		£ 10.000
Francia France <i>France</i>		25.000€
Alemania Germany <i>Allemagne</i>		20.000€

Especificaciones	Tech Specs	Caractéristiques Techniques
<ul style="list-style-type: none"> <li>• Puerta y marco de acero de 12 mm. de espesor.</li> <li>• Caja de acero de 2 mm. de espesor.</li> <li>• Bulones giratorios de Ø 25 mm.</li> <li>• Blindaje anti-taladro.</li> <li>• Rebloqueo en caso de ataque.</li> <li>• Protección pasiva contra el fuego mediante junta intumescente en la puerta.</li> <li>• Estantes regulables en altura.</li> <li>• Color Ral Design 000 25 00.</li> </ul>	<ul style="list-style-type: none"> <li>• 12-mm thick steel door and frame.</li> <li>• 2-mm thick steel body.</li> <li>• Ø 25-mm swivel bolts.</li> <li>• Drill-proof armour plating.</li> <li>• Relock in the event of attack.</li> <li>• Passive fire protection by means of an intumescent fire seal in the door.</li> <li>• Height-adjustable shelves.</li> <li>• Colour Ral Design 000 25 00.</li> </ul>	<ul style="list-style-type: none"> <li>• Porte et cadre en acier de 12 mm. d'épaisseur.</li> <li>• Coffre en acier de 2 mm. épaisseur.</li> <li>• Pênes pivotants de Ø 25 mm.</li> <li>• Blindage anti-perçage.</li> <li>• Condamnation en cas d'effraction.</li> <li>• Protection passive contre le feu, par joint intumescent dans la porte.</li> <li>• Étagères réglables en hauteur.</li> <li>• Couleur Ral Design 000 25 00.</li> </ul>

Modelos	Models	Modèles
---------	--------	---------

Cerradura de Llave Key Lock Serrure à Clé						Combinación Mecánica Mechanical Combination Lock Combinaison Mécanique						Combinación Electrónica Electronic Combination Lock Combinaison Électronique						2 Cerraduras de Llave 2 Key Locks 2 Serrures à Clé						Cerradura de Llave i Combinación Mecánica Key and Mechanical Combination Lock Serrure à Clé et à Combinaison Mécanique						Cerradura de Llave i Combinación Electrónica Key and Electronic Combination Lock Serrure à Clé et à Combinaison Électronique						Medidas Uso Measures of Use Mesures d'Utilisation (mm.)			Volumen Interior Inner Volume Volume Intérieur	Peso Weight Poids	Número de Bulones Bolts Unités de Pênes	Número de Estantes Shelves Nombre de Étagères
Medidas Exteriores External Dimensions Dimensions Extérieures (mm.)						Medidas Interiores Internal Dimensions Dimensions Intérieures (mm.)						A	B	C	L	Kg.																										
AF1L	AF1M	AF1E	-	-	AF1LE	370	460	300	250	340	230	340	707	830	20	32	8	1																								
AF2L	AF2M	AF2E	AF2LL	AF2LM	AF2LE	520	570	390	400	450	320	430	907	1050	59	55	8	2																								
AF3L	AF3M	AF3E	AF3LL	AF3LM	AF3LE	670	570	390	550	450	320	430	907	1050	80	70	12	2																								
AF4L	AF4M	AF4E	AF4LL	AF4LM	AF4LE	820	570	390	700	450	320	430	907	1050	102	85	12	3																								
AF5L	AF5M	AF5E	AF5LL	AF5LM	AF5LE	970	570	390	850	450	320	430	907	1050	124	98	12	3																								
AF6L	AF6M	AF6E	AF6LL	AF6LM	AF6LE	1120	570	390	1000	450	320	430	907	1050	146	110	12	4																								
AF2LRP	AF2MRP	AF2ERP	-	-	-	520	570	390	400	450	320	430	907	1050	59	55	8	2																								
AF3LRP	AF3MRP	AF3ERP	AF3LLRP	AF3LMRP	AF3LERP	670	570	390	550	450	320	430	907	1050	80	70	12	2																								
AF4LRP	AF4MRP	AF4ERP	AF4LLRP	AF4LMRP	AF4LERP	820	570	390	700	450	320	430	907	1050	102	85	12	3																								
AF6LRP	AF6MRP	AF6ERP	AF6LLRP	AF6LMRP	AF6LERP	1120	570	390	1000	450	320	430	907	1050	146	110	12	4																								

Buzón antipesca (sin certificación) Anti-fishing slot (without certification) Fente anti-pêche (sans attestation)

# SERIE I

Caja Fuerte Safe Coffre-fort

Arma Larga  
Long Weapon  
Arme Longue



AT7E



Producto Certificado según la Norma UNE EN-1143-1:2019 en Grado I  
Certified product according to the UNE EN-1143-1:2019 Standard in Grade I  
*Produit certifié selon la Norme UNE EN-1143-1:2019 en Classe I*



Serie de cajas fuertes de novedoso diseño y certificadas según norma UNE EN-1143-1 Grado I. Perfectas para el domicilio o negocio. Algunos modelos cuentan con la opción de buzón antipesca en el frontal. Se ofrecen en 6 versiones distintas en cuanto a tipos de cierre y 12 tamaños distintos.

Innovative safe series design, with EN-1143-1 certification according to the UNE standard in Grade I. They are suitable to install in houses and shops. Some models have the option of an anti-fishing slot on the front side. It exists in 6 different versions depending on the kind of locks and 12 different sizes.

*Série de coffres-forts de design innovateur et avec certificat EN-1143-1 conformément à la norme UNE en Grade I. Ils sont idéals pour la maison ou commerce. Quelques modèles disposent de l'option de fente anti-pêche sur la face frontale. Elle existe en 6 différentes versions quant à types de serrure et 12 tailles différentes.*



AT2L



AT2L

# SERIE I

Caja Fuerte Safe Coffre-fort

Accesorios	Accessories	Accessoires
	Estantería Shelf Étagère AT0B para for pour mod. AT-2 / AT-3 / AT-4 / AT-5 / AT-6 / AT-7 / AT-11 AT08B para for pour mod. AT-8 AT09B para for pour mod. AT-9 AT10B para for pour mod. AT-10 AT12B para for pour mod. AT-12	
	Cajón extensible de altura 50 mm. 50 mm. height extendable drawer Tiroir extensible de 50 mm. d'hauteur AT0C para for pour mod. AT-2 / AT-3 / AT-4 / AT-5 / AT-6 / AT-7 / AT-11 AT08C para for pour mod. AT-8 AT09C para for pour mod. AT-9	
	Cajón extensible de altura 100 mm. 100 mm. height extendable drawer Tiroir extensible de 100 mm. d'hauteur AT0D para for pour mod. AT-2 / AT-3 / AT-4 / AT-5 / AT-6 / AT-7 / AT-11 AT08D para for pour mod. AT-8 AT09D para for pour mod. AT-9	
	Kit antipesca Anti-fishing kit Kit anti-pêche AT100 para Buzón antipesca for Anti-fishing slot pour Fente avec système anti-pêche	
	Secreter Inner compartment Compartiment intérieur AT0A para for pour mod. AT-2 / AT-3 / AT-4 / AT-5 / AT-6 / AT-7 / AT-11 AT08A para for pour mod. AT-8 AT09A para for pour mod. AT-9 AT10A para for pour mod. AT-10 AT12A para for pour mod. AT-12	
	Acabado lacado brillante / mate High-Gloss / matt lacquer finish Finition laquéé brillante / mate	
	Kit para armas largas Kit for long weapons Kit pour armes longues AT10H para for pour mod. AT-10 (5 armas weapons armes) AT11H para for pour mod. AT-11 (7 armas weapons armes) AT12H para for pour mod. AT-12 (9 armas weapons armes)	
Importes Asegurados	Insured Amounts	Montants Assurés
 España Spain Espagne		25.000€
 Reino Unido United Kingdom Royaume-Uni		£ 10.000
 Francia France France		25.000€
 Alemania Germany Allemagne		20.000€



Especificaciones	Tech Specs	Caractéristiques Techniques
<ul style="list-style-type: none"> <li>• Puerta de acero de 12 mm. de espesor.</li> <li>• Caja de 50 mm. de espesor.</li> <li>• Bulones giratorios de Ø 25 mm.</li> <li>• Blindaje anti-taladro.</li> <li>• Rebloqueo en caso de ataque.</li> <li>• Protección pasiva contra el fuego mediante junta intumescente en la puerta.</li> <li>• Estantes regulables en altura.</li> <li>• Anclaje de M-12 (50 kN), incluido.</li> <li>• 1 Taladro en la base y 1 pre-taladro en la pared posterior (2 en los mod. AT-5 a AT-12)</li> <li>• Color Ral Design 000 25 00.</li> </ul>	<ul style="list-style-type: none"> <li>• 12-mm thick steel door.</li> <li>• 50-mm thick body.</li> <li>• Ø 25-mm swivel bolts.</li> <li>• Drill-proof armour plating.</li> <li>• Relock in the event of attack.</li> <li>• Passive fire protection by means of an intumescent fire seal in the door.</li> <li>• Height-adjustable shelves.</li> <li>• M-12 (50 kN) anchorage included.</li> <li>• 1 Drill in the base and 1 pre-drill in the rear wall (2 in mod. AT-5 to AT-12)</li> <li>• Colour Ral Design 000 25 00.</li> </ul>	<ul style="list-style-type: none"> <li>• Porte en acier de 12 mm. d'épaisseur.</li> <li>• Coffre de 50 mm. d'épaisseur.</li> <li>• Pênes pivotants de Ø 25 mm.</li> <li>• Blindage anti-perçage.</li> <li>• Condamnation en cas d'effraction.</li> <li>• Protection passive contre le feu, par joint intumescent dans la porte.</li> <li>• Étagères réglables en hauteur.</li> <li>• Fixation M-12 (50 kN), comprise.</li> <li>• 1 perçage dans la base et 1 pré-perçage dans la paroi arrière (2 dans les mod. AT-5 à AT-12)</li> <li>• Couleur Ral Design 000 25 00.</li> </ul>

Modelos	Models	Modèles
---------	--------	---------

Cerradura de Llave Key Lock Serrure à Clé						Combinación Mecánica Mechanical Combination Lock Combinaison Mécanique						Combinación Electrónica Electronic Combination Lock Combinaison Électronique						2 Cerraduras de Llave 2 Key Locks 2 Serrures à Clé						Cerradura de Llave i Combinación Mecánica Key and Mechanical Combination Lock Serrure à Clé et à Combinaison Mécanique						Cerradura de Llave i Combinación Electrónica Key and Electronic Combination Lock Serrure à Clé et à Combinaison Électronique						Medidas Uso Measures of Use Mesures d'Utilisation (mm.)			Volumen Interior Inner Volume Volume Intérieur	Peso Weight Poids	Número de Bulones Bolts Unit Unités de Pênes	Número de Estantes Shelves Nombre de d'Étagères																																																																																																																																																														
Cerradura de Llave						Combinación Mecánica						Combinación Electrónica						2 Cerraduras de Llave						Cerradura de Llave i Combinación Mecánica						Cerradura de Llave i Combinación Electrónica						A	B	C	L	Kg.																																																																																																																																																																
AT1L	AT1M	AT1E	-	-	AT1LE	AT2L	AT2M	AT2E	AT2LL	AT2LM	AT2LE	AT3L	AT3M	AT3E	AT3LL	AT3LM	AT3LE	AT4L	AT4M	AT4E	AT4LL	AT4LM	AT4LE	AT5L	AT5M	AT5E	AT5LL	AT5LM	AT5LE	AT6L	AT6M	AT6E	AT6LL	AT6LM	AT6LE	AT7L	AT7M	AT7E	AT7LL	AT7LM	AT7LE	AT8L	AT8M	AT8E	AT8LL	AT8LM	AT8LE	AT9L	AT9M	AT9E	AT9LL	AT9LM	AT9LE	AT10L	AT10M	AT10E	AT10LL	AT10LM	AT10LE	AT11L	AT11M	AT11E	AT11LL	AT11LM	AT11LE	AT12L	AT12M	AT12E	AT12LL	AT12LM	AT12LE	AT2LRP	AT2MRP	AT2ERP	-	-	-	AT3LRP	AT3MRP	AT3ERP	AT3LLRP	AT3LMRP	AT3LERP	AT4LRP	AT4MRP	AT4ERP	AT4LLRP	AT4LMRP	AT4LERP	AT6LRP	AT6MRP	AT6ERP	AT6LLRP	AT6LMRP	AT6LERP																																																																																																									
350	440	350	250	340	230	500	550	440	400	450	320	650	550	440	550	450	320	800	550	440	700	450	320	950	550	440	850	450	320	1100	550	440	1000	450	320	1250	550	440	1150	450	320	1400	650	540	1300	550	420	1550	800	640	1450	700	520	1400	450	440	1300	350	320	1550	550	440	1450	450	320	1550	650	440	1450	550	320	500	550	440	400	450	320	650	550	440	550	450	320	800	550	440	700	450	320	1100	550	440	1000	450	320	480	955	1040	58	180	8	2	480	955	1040	79	220	12	2	480	955	1040	101	265	12	3	480	955	1040	122	300	12	3	480	955	1040	144	345	12	4	480	955	1040	166	380	12	5	580	1155	1240	300	535	16	5	680	1405	1540	535	720	16	6	480	855	840	146	365	12	5	480	955	1040	209	460	12	6	480	1055	1240	255	520	16	6	480	955	1040	58	180	8	2	480	955	1040	79	220	12	2	480	955	1040	101	265	12	3	480	955	1040	144	345	12	4

Buzón antipesca (sin certificación) Anti-fishing slot (without certification) Fente anti-pêche (sans certification)

## SERIE II

Caja Fuerte Safe Coffre-fort



AM65LE



Producto Certificado según la Norma UNE EN-1143-1:2019 en Grado II / UNE EN-15659:2019 en Grado LFS 30P (\*)  
 Certified product according to the UNE EN-1143-1:2019 Standard in Grade II / UNE EN-15659:2019 in Grade LFS30P (\*)  
 Produit certifié selon la Norme UNE EN-1143-1:2019 en Classe II / UNE EN-15659:2019 en Classe LFS30P (\*)



Serie de cajas fuertes de nuevo diseño y certificadas según norma UNE EN-1143-1 Grado II y certificadas contra el fuego según UNE EN-15659 Grado LFS 30 P (\*), es decir para 30 min. sin que en el interior se excedan los 170°C.

Perfectas para su domicilio o negocio. Se ofrecen en 6 versiones diferentes en cuanto a tipos de cierre.

Series of safes of new design and certified according to UNE EN-1143-1 Grade II standard and certified against fire according to UNE EN-15659 Grade LFS 30 P (\*), i.e. for 30 min. without exceeding 170 °C inside.

Perfect for home or business. They are offered in 6 different versions in terms of type of closure.

Série de coffres-forts de nouvelle conception et certifiés selon la norme UNE EN-1143-1 Grade II et certifiés contre le feu selon la norme UNE EN-15659 Grade LFS 30 P (\*), c'est-à-dire pendant 30 min. sans dépasser 170 °C à l'intérieur.

Parfait pour la maison ou les entreprises. Ils sont proposés en 6 versions différentes en termes de type de fermeture.









AM25LE

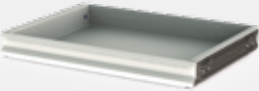
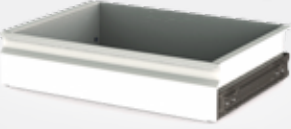

AM1L

## SERIE II

Caja Fuerte Safe Coffre-fort

Accesorios	Accessories	Accessoires
	Estantería Shelf Étagère AP0B para for pour mod. AM-25 / AM-3 / AM-4 / AM-5 / AM-6 / AM-7 AP02B para for pour mod. AM-2 AP08B para for pour mod. AM-8 AP09B para for pour mod. AM-9	
	Cajón extensible de altura 50 mm. 50 mm. height extendable drawer Tiroir extensible de 50 mm. d'hauteur AP0C para for pour mod. AM-25 / AM-3 / AM-4 / AM-5 / AM-6 / AM-7 AP08C para for pour mod. AM-8 AP09C para for pour mod. AM-9	
	Cajón extensible de altura 100 mm. 100 mm. height extendable drawer Tiroir extensible de 100 mm. d'hauteur AP0D para for pour mod. AM-25 / AM-3 / AM-4 / AM-5 / AM-6 / AM-7 AP08D para for pour mod. AM-8 AP09D para for pour mod. AM-9	
	Secreter Inner compartment Compartiment intérieur AP0A para for pour mod. AM-4 / AM-5 / AM-6 / AM-7 AP08A para for pour mod. AM-8 AP09A para for pour mod. AM-9	
	Acabado lacado brillante / mate High-Gloss / matt lacquer finish Finition laquée brillante / mate	
	Kit para armas largas Kit for long weapons Kit pour armes longues AP07H para for pour mod. AM-7 (9 armas weapons armes) AP08H para for pour mod. AM-8 (15 armas weapons armes)	
Importes Asegurados	Insured Amounts	Montants Assurés
 España Spain Espagne		35.000€
 Reino Unido United Kingdom Royaume-Uni		£ 17.500
 Francia France France		35.000€
 Alemania Germany Allemagne		50.000€

Especificaciones	Tech Specs	Caractéristiques Techniques
<ul style="list-style-type: none"> <li>• Puerta y caja de 50 mm. de espesor.</li> <li>• Bulones giratorios de Ø 25 mm.</li> <li>• Anclaje de M-12 (50 kN), incluido.</li> <li>• 1 Taladro en la base y 1 pre-taladro en la pared posterior (2 en los mod. AM-5 a AM-10)</li> <li>• Blindaje anti-taladro.</li> <li>• Rebloqueo en caso de ataque.</li> <li>• Protección pasiva contra el fuego mediante junta intumescente en la puerta.</li> <li>• Estantes anti-vuelco, regulables en altura para todos los tamaños excepto AM-1.</li> <li>• Color Ral Design 000 35 00 .</li> </ul>	<ul style="list-style-type: none"> <li>• 50-mm thick door and body.</li> <li>• Ø 25-mm swivel bolts.</li> <li>• M-12 (50 kN) anchorage included.</li> <li>• 1 Drill in the base and 1 pre-drill in the rear wall (2 in mod. AM-5 to AM-10)</li> <li>• Drill-proof armour plating.</li> <li>• Relock in the event of attack.</li> <li>• Passive fire protection by means of an intumescent fire seal in the door.</li> <li>• Tip-proof, height-adjustable shelves for all sizes except AM-1.</li> <li>• Colour Ral Design 000 35 00.</li> </ul>	<ul style="list-style-type: none"> <li>• Porte et coffre de 50 mm. d'épaisseur.</li> <li>• Pênes pivotants de Ø 25 mm.</li> <li>• Fixation M-12 (50 kN), comprise.</li> <li>• 1 perçage dans la base et 1 pré-perçage dans la paroi arrière (2 dans les mod. AM-5 à AM-10)</li> <li>• Blindage anti-perçage.</li> <li>• Condamnation en cas d'effraction.</li> <li>• Protection passive contre le feu, par joint intumescent dans la porte.</li> <li>• Étagère anti-renversement, réglables en hauteur pour toutes les tailles sauf AM-1.</li> <li>• Couleur Ral Design 000 35 00.</li> </ul>

Modelos						Models						Modèles							
Cerradura de Llave Key Lock Serrure à Clé						Combinación Mecánica Mechanical Combination Lock Combinaison Mécanique													
Combinación Electrónica Electronic Combination Lock Combinaison Électronique						2 Cerraduras de Llave 2 Key Locks 2 Serrures à Clé						Medidas Uso Measures of Use Mesures d'Utilisation (mm.)							
Cerradura de Llave i Combinación Mecánica Key and Mechanical Combination Lock Serrure à Clé et à Combinaison Mécanique						Cerradura de Llave i Combinación Electrónica Key and Electronic Combination Lock Serrure à Clé et à Combinaison Électronique						Volumen Interior Inner Volume Volume Intérieur		Peso Weight Poids		Número de Bolones Bolts Unit Unités de Pênes		Número de Estantes Shelves Nombre de d'Étagères	
Medidas Exteriores External Dimensions Dimensions Extérieures (mm.)						Medidas Interiores Internal Dimensions Dimensions Intérieures (mm.)						A	B	C	L	Kg.			
AM1L	AM1M	AM1E	-	-	AM1LE	350	440	350	250	340	195	395	760	825	17	115	8	1	
AM2L	AM2M	AM2E	AM2LL	AM2LM	AM2LE	500	450	450	400	350	295	495	870	845	41	190	12	2	
AM25L	AM25M	AM25E	AM25LL	AM25LM	AM25LE	500	550	550	400	450	395	595	1070	1045	71	250	12	2	
AM3L	AM3M	AM3E	AM3LL	AM3LM	AM3LE	650	550	550	550	450	395	595	1070	1045	98	305	12	2	
AM4L	AM4M	AM4E	AM4LL	AM4LM	AM4LE	800	550	550	700	450	395	595	1070	1045	124	360	12	3	
AM45L	AM45M	AM45E	AM45LL	AM45LM	AM45LE	800	700	550	700	600	395	595	1220	1345	166	425	12	3	
AM5L	AM5M	AM5E	AM5LL	AM5LM	AM5LE	950	550	550	850	450	395	595	1070	1045	151	410	12	3	
AM6L	AM6M	AM6E	AM6LL	AM6LM	AM6LE	1100	550	550	1000	450	395	595	1070	1045	178	465	12	4	
AM65L	AM65M	AM65E	AM65LL	AM65LM	AM65LE	1100	700	550	1000	600	395	595	1220	1345	237	550	12	4	
AM7L	AM7M	AM7E	AM7LL	AM7LM	AM7LE	1250	550	550	1150	450	395	595	1070	1045	204	520	12	5	
AM75L	AM75M	AM75E	AM75LL	AM75LM	AM75LE	1250	700	550	1150	600	395	595	1220	1345	273	610	12	5	
AM8L	AM8M	AM8E	AM8LL	AM8LM	AM8LE	1400	650	650	1300	550	495	695	1220	1245	354	715	16	5	
AM85L	AM85M	AM85E	AM85LL	AM85LM	AM85LE	1400	800	650	1300	700	495	695	1420	1545	450	820	16	5	
AM9L	AM9M	AM9E	AM9LL	AM9LM	AM9LE	1550	800	750	1450	700	595	795	1520	1545	604	980	16	6	
AM95L	AM95M	AM95E	AM95LL	AM95LM	AM95LE	1550	800	650	1450	700	495	695	1420	1545	502	895	16	6	
AM10L	AM10M	AM10E	AM10LL	AM10LM	AM10LE	1700	800	650	1600	700	495	695	1420	1545	554	970	16	6	

\* Consultar modelos Check availability Vérifier la disponibilité



## SERIE III

Caja Fuerte Safe Coffre-fort

Arma Corta  
Gun  
Pistolet





Producto Certificado según la Norma UNE EN-1143-1:2019 en Grado III  
Certified product according to the UNE EN-1143-1:2019 Standard in Grade III  
*Produit certifié selon la Norme UNE EN-1143-1:2019 en Classe III*



Esta serie es el resultado de un gran esfuerzo en el estudio de nuevos materiales, para llegar a obtener la máxima resistencia a los ataques previstos en la norma UNE EN-1143-1 GRADO III. Estamos convencidos que esta gama puede ser la solución que estaba esperando para la custodia de sus objetos de valor y armas de fuego.

This series is the result of an extensive research into new materials to obtain maximum resistance to attacks, as stipulated in standard UNE EN-1143-1 GRADE III. We are convinced that this range offers the solution you have been searching for the safekeeping of your valuables and firearm storage.

*Cette série est le résultat d'un effort important dans l'étude de nouveaux matériaux, afin d'obtenir une résistance maximale aux effractions prévues dans la norme UNE EN-1143-1 NIVEAU III. Nous sommes convaincus que cette gamme peut être la solution que vous attendiez pour la protection de vos objets de valeur et armes à feu.*



# SERIE III

Caja Fuerte Safe Coffre-fort

Accesorios	Accessories	Accessoires
	<p>Estantería Shelf Étagère</p> <p>AP0B para for pour mod. AR-3 / AR-4 / AR-5 / AR-6 / AR-7 AP02B para for pour mod. AR-2 AP08B para for pour mod. AR-8 AP09B para for pour mod. AR-9</p>	
	<p>Cajón extensible de altura 50 mm. 50 mm. height extendable drawer Tiroir extensible de 50 mm. d'hauteur</p> <p>AP0C para for pour mod. AR-3 / AR-4 / AR-5 / AR-6 / AR-7 AP08C para for pour mod. AR-8 AP09C para for pour mod. AR-9</p>	
	<p>Cajón extensible de altura 100 mm. 100 mm. height extendable drawer Tiroir extensible de 100 mm. d'hauteur</p> <p>AP0D para for pour mod. AR-3 / AR-4 / AR-5 / AR-6 / AR-7 AP08D para for pour mod. AR-8 AP09D para for pour mod. AR-9</p>	
	<p>Secreter Inner compartment Compartiment intérieur</p> <p>AP0A para for pour mod. AR-4 / AR-5 / AR-6 / AR-7 AP08A para for pour mod. AR-8 AP09A para for pour mod. AR-9</p>	
	<p>Acabado lacado brillante / mate High-Gloss / matt lacquer finish Finition laquéé brillante / mate</p>	
	<p>Kit para armas largas Kit for long weapons Kit pour armes longues</p> <p>AP07H para for pour mod. AR-7 (9 armas weapons armes) AP08H para for pour mod. AR-8 (15 armas weapons armes)</p>	

Importes Asegurados	Insured Amounts	Montants Assurés
España Spain <i>Espagne</i>		56.000€
Reino Unido United Kingdom <i>Royaume-Uni</i>		£ 35.000
Francia France <i>France</i>		55.000€
Alemania Germany <i>Allemagne</i>		100.000€

Especificaciones	Tech Specs	Caractéristiques Techniques
<ul style="list-style-type: none"> <li>• Puerta y caja de 50 mm. de espesor.</li> <li>• Bulones giratorios de Ø 25 mm.</li> <li>• Anclaje de M-12 (50 kN), incluido.</li> <li>• 1 Taladro en la base y 1 pre-taladro en la pared posterior (2 en los mod. AR-5 a AR-9)</li> <li>• Blindaje anti-taladro.</li> <li>• Rebloqueo en caso de ataque.</li> <li>• Protección pasiva contra el fuego mediante junta intumescente en la puerta.</li> <li>• Estantes anti-vuelco, regulables en altura para todos los tamaños excepto AR-1.</li> <li>• Color Ral Design 000 50 00.</li> </ul>	<ul style="list-style-type: none"> <li>• 50-mm thick door and body.</li> <li>• Ø 25-mm swivel bolts.</li> <li>• M-12 (50 kN) anchorage included.</li> <li>• 1 Drill in the base and 1 pre-drill in the rear wall (2 in mod. AR-5 to AR-9)</li> <li>• Drill-proof armour plating.</li> <li>• Relock in the event of attack.</li> <li>• Passive fire protection by means of an intumescent fire seal in the door.</li> <li>• Tip-proof, height-adjustable shelves for all sizes except AR-1.</li> <li>• Colour Ral Design 000 50 00.</li> </ul>	<ul style="list-style-type: none"> <li>• Porte et coffre de 50 mm. d'épaisseur.</li> <li>• Pênes pivotants de Ø 25 mm.</li> <li>• Fixation M-12 (50 kN), comprise.</li> <li>• 1 perçage dans la base et 1 pré-perçage dans la paroi arrière (2 dans les mod. AR-5 à AR-9)</li> <li>• Blindage anti-perçage.</li> <li>• Blindage anti-perçage.</li> <li>• Condamnation en cas d'effraction.</li> <li>• Protection passive contre le feu, par joint intumescent dans la porte.</li> <li>• Étagère anti-renversement, réglables en hauteur pour toutes les tailles sauf AR-1.</li> <li>• Couleur Ral Design 000 50 00.</li> </ul>

Modelos	Models	Modèles
---------	--------	---------

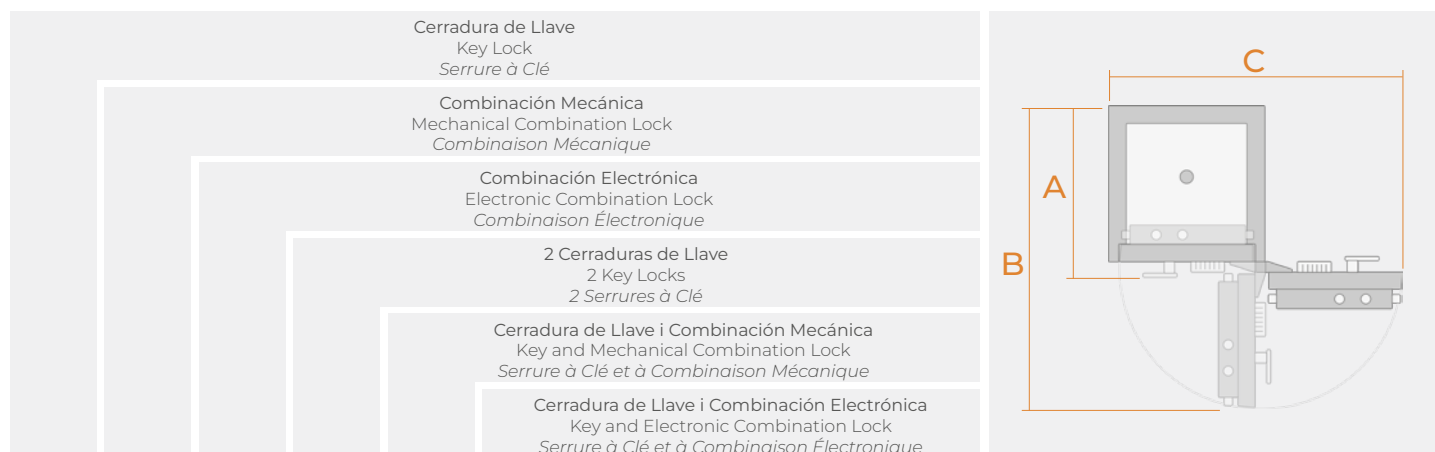

						Medidas Exteriores External Dimensions Dimensions Extérieures (mm.)			Medidas Interiores Internal Dimensions Dimensions Intérieures (mm.)			Medidas Uso Measures of Use Mesures d'Utilisation (mm.)			Volumen Interior Inner Volume Volume Intérieur	Peso Weight Poids	Número de Bulones Bolts Unit Unités de Pênes	Número de Estantes Shelves Number Nombre de Étagères
AR1L	AR1M	AR1E	-	-	AR1LE	A	B	C	A	B	C	A	B	C	L	Kg.		
AR2L	AR2M	AR2E	AR2LL	AR2LM	AR2LE	500	450	450	400	350	295	495	870	846	41	200	12	2
AR3L	AR3M	AR3E	AR3LL	AR3LM	AR3LE	650	550	550	550	450	395	595	1070	1046	98	330	12	2
AR4L	AR4M	AR4E	AR4LL	AR4LM	AR4LE	800	550	550	700	450	395	595	1070	1046	124	390	12	3
AR5L	AR5M	AR5E	AR5LL	AR5LM	AR5LE	950	550	550	850	450	395	595	1070	1046	151	450	12	3
AR6L	AR6M	AR6E	AR6LL	AR6LM	AR6LE	1100	550	550	1000	450	395	595	1070	1046	178	510	12	4
AR7L	AR7M	AR7E	AR7LL	AR7LM	AR7LE	1250	550	550	1150	450	395	595	1070	1046	204	565	12	5
AR8L	AR8M	AR8E	AR8LL	AR8LM	AR8LE	1400	650	650	1300	550	495	695	1270	1246	354	775	16	5
AR9L	AR9M	AR9E	AR9LL	AR9LM	AR9LE	1550	800	750	1450	700	595	795	1520	1546	604	1060	16	6

## SERIE RA

Recinto Armero Gun Cabinet Coffre-fort pour Armes

Cumple con las directrices exigidas en la Orden Ministerial INT/314/2011, de 1 de febrero de 2011



Especialmente destinado a empresas de seguridad. Se trata de una caja de grado III, que hace la función de cámara acorazada. Contiene en su interior, cajas de grado III para la custodia de armas y munición por separado.

Specially designed for security companies. This is a GRADE III safe, which acts as a safety vault. It contains, in turn, GRADE III small safes inside, for the safekeeping of weapons and ammunitions separately.

Spécialement destiné aux entreprises de sécurité. Il s'agit d'un coffre de niveau III, qui remplit la fonction de chambre forte. Containt à son tour, petits coffres eb la classe III à l'intérieur, pour la garde des armes et des munitions séparément.



RA5





# SERIE CA

Cofre Armero Weapon Chest Coffre pour Armes

Cumple con las directrices exigidas en la Orden Ministerial INT/314/2011, de 1 de febrero de 2011



Destinado a las empresas de Seguridad Privada que deben cumplir lo estipulado en la Orden Ministerial INT/314/2011 de 1 de febrero de 2011. Se trata de un Cofre Armero que protege una caja, en su interior, de Grado III según la norma UNE EN-1143-1. Este Cofre Armero está preparado para colocar detección volumétrica y un dispositivo que detecte el estado de la puerta.

Intended for the Private Security companies which have to comply with the stated Ministerial Order INT/314/2011 of 1 February 2011. This is a Weapon Chest which protects an inside safe, in Grade III according to the standard UNE EN-1143-1. This Weapon Chest is ready to fit a volumetric detector and a device which detects the door status.

Destiné aux sociétés de Sécurité Privée qui doivent se conformer à ce qui indique l'Ordre Ministérielle INT/314/2011 du 1 Janvier 2011. C'est un Coffret pour Armes qui protège un coffre, dans son intérieur, en Classe III selon la norme UNE EN-1143-1. Ce Coffret pour Armes est préparé pour installer détecteur volumétrique et un dispositif à détecter l'état de la porte.



CA11

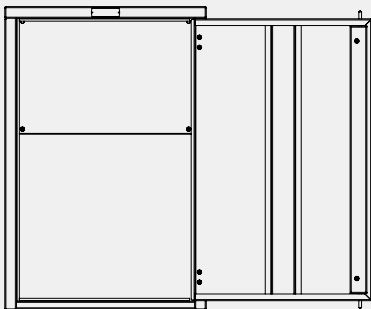

CFR2

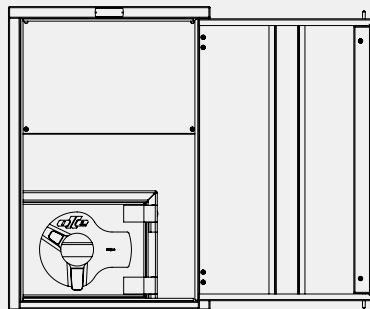

CA11 (AR1LE + CFR2)

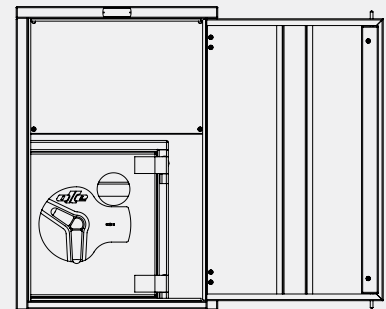

CA12 (AR2LE + CFR2)



Producto Certificado según la Norma UNE EN-1143-1:2019 en Grado III  
 Certified product according to the UNE EN-1143-1:2019 Standard in Grade III  
 Produit certifié selon la Norme UNE EN-1143-1:2019 en Classe III

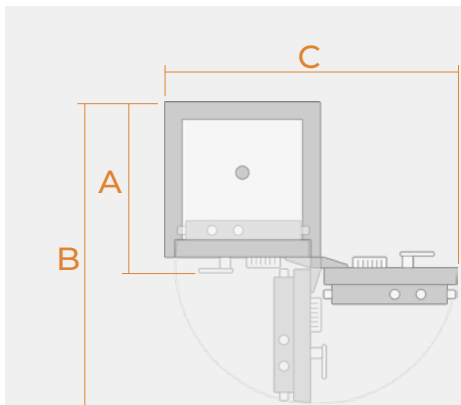

Especificaciones (Caja Fuerte interior)	Tech Specs (Indoor safe)	Caractéristiques Techniques (Coffre-fort intérieur)
<ul style="list-style-type: none"> <li>• Puerta y caja de 50 mm. de espesor.</li> <li>• Bulones giratorios de Ø 25 mm.</li> <li>• Anclaje de M-12 (50 kN), incluido.</li> <li>• Blindaje anti-taladro.</li> <li>• Rebloqueo en caso de ataque.</li> <li>• Protección pasiva contra el fuego mediante junta intumescente en la puerta.</li> <li>• Estantes anti-vuelco, regulables en altura para todos los tamaños excepto AR-1.</li> <li>• Orificio para cableado de alarmas.</li> <li>• Color Ral Design 000 50 00.</li> </ul>	<ul style="list-style-type: none"> <li>• 50-mm thick door and body.</li> <li>• Ø 25-mm swivel bolts.</li> <li>• M-12 (50 kN) anchorage included.</li> <li>• Drill-proof armour plating.</li> <li>• Relock in the event of attack.</li> <li>• Passive fire protection by means of an intumescent fire seal in the door.</li> <li>• Tip-proof, height-adjustable shelves for all sizes except AR-1.</li> <li>• Hole for alarm wiring.</li> <li>• Colour Ral Design 000 50 00.</li> </ul>	<ul style="list-style-type: none"> <li>• Porte et coffre de 50 mm. d'épaisseur.</li> <li>• Pênes pivotants de Ø 25 mm.</li> <li>• Fixation M-12 (50 kN), comprise.</li> <li>• Blindage anti-perçage.</li> <li>• Condamnation en cas d'effraction.</li> <li>• Protection passive contre le feu, par joint intumescent dans la porte.</li> <li>• Étagère anti-renversement, réglables en hauteur pour toutes les tailles sauf AR-1.</li> <li>• Trou pour le câblage des alarmes.</li> <li>• Couleur Ral Design 000 50 00.</li> </ul>
Especificaciones (Cofre exterior)	Tech Specs (Outer chest)	Caractéristiques Techniques (Coffret extérieur)
<ul style="list-style-type: none"> <li>• Puerta de acero de 1,5 mm. de espesor.</li> <li>• Caja de acero de 1,5 mm. de espesor.</li> <li>• Orificio para cableado de alarmas.</li> <li>• Acabado en pintura epoxi-poliéster polimerizada a 180 ° C. Color similar al Ral 7022.</li> </ul>	<ul style="list-style-type: none"> <li>• 1,5-mm thick steel door.</li> <li>• 1,5-mm thick steel body.</li> <li>• Hole for alarm wiring.</li> <li>• Epoxy-polyester paint finish, polymerised at 180°C. Colour similar to Ral 7022.</li> </ul>	<ul style="list-style-type: none"> <li>• Porte en acier de 1,5 mm. d'épaisseur.</li> <li>• Coffre en acier de 1,5 mm. épaisseur.</li> <li>• Orifice pour le câblage des alarmes.</li> <li>• Finition avec peinture époxy-polyester polymérisée à 180 °C. Couleur similaire à Ral 7022.</li> </ul>

Modelos	Models	Modèles												
	Cerradura de Llave Key Lock Serrure à Clé													
	Medidas Exteriores External Dimensions Dimensions Extérieures (mm.)	Medidas Interiores Internal Dimensions Dimensions Intérieures (mm.)	Medidas Uso Measures of Use Mesures d'Utilisation (mm.)	Volumen Interior Inner Volume Volume Intérieur	Peso Weight Poids	Número de Bulones Bolts Unit Unités de Pênes	Capacidad para Pistolas Gun Capacity Capacité pour les Pistolets	Número de anclajes Holes Quantité de trous	A	B	C	L	Kg.	
CFR2	900 600 550	897 597 500	569 1084 1092	268	38	2	-	1						
CA11	900 600 550	897 597 500	569 1084 1092	268	168	2	5	1						
CA12	900 600 550	897 597 500	569 1084 1092	268	248	2	11	1						

## SERIE IV

Alta Seguridad High Security Haute Sécurité

Banca / Joyeria / Loterias  
Banking / Jewellery / Lottery  
Banque / Bijouterie / Loterie





Producto Certificado según la Norma UNE EN-1143-1:2019 en Grado IV  
Certified product according to the UNE EN-1143-1:2019 Standard in Grade IV  
*Produit certifié selon la Norme UNE EN-1143-1:2019 en Classe IV*



Esta serie es el resultado de un gran esfuerzo en el estudio de nuevos materiales, para llegar a obtener la máxima resistencia a los ataques previstos en la norma UNE EN-1143-1 GRADO IV. Estamos convencidos que esta gama puede ser la solución que estaba esperando para la custodia de sus objetos de valor y armas de fuego. Es importante destacar el gran abanico de accesorios disponibles para esta familia de cajas fuertes ligeras.

This Series is the outcome of serious efforts on studying new materials in order to obtain maximum resistance to attacks, as stipulated in standard UNE EN-1143-1 GRADE IV. We are convinced that this range offers the solution you have been searching for in valuables and firearm storage. This light safes series is notable for its wide range of accessories.

*Cette série est le résultat d'un effort important dans l'étude de nouveaux matériaux, afin d'obtenir une résistance maximale aux effractions prévues dans la norme UNE EN-1143-1 NIVEAU IV. Nous sommes convaincus que cette gamme peut être la solution que vous attendiez pour la protection de vos objets de valeur et armes à feu. Il est important de souligner la grande gamme d'accessoires disponibles pour cette famille de coffresforts légers.*



AP7LL



# SERIE IV

Alta Seguridad High Security Haute Sécurité

Accesorios	Accessories	Accessoires
	<p>Estantería Shelf Étagère</p> <p>AP0B para for pour mod. AP-3 / AP-4 / AP-5 / AP-6 / AP-7 AP02B para for pour mod. AP-2 AP08B para for pour mod. AP-8 AP09B para for pour mod. AP-9</p>	
	<p>Cajón extensible de altura 50 mm. 50 mm. height extendable drawer Tiroir extensible de 50 mm. d'hauteur</p> <p>AP0C para for pour mod. AP-3 / AP-4 / AP-5 / AP-6 / AP-7 AP08C para for pour mod. AP-8 AP09C para for pour mod. AP-9</p>	
	<p>Cajón extensible de altura 100 mm. 100 mm. height extendable drawer Tiroir extensible de 100 mm. d'hauteur</p> <p>AP0D para for pour mod. AP-3 / AP-4 / AP-5 / AP-6 / AP-7 AP08D para for pour mod. AP-8 AP09D para for pour mod. AP-9</p>	
	<p>Secreter Inner compartment Compartiment intérieur</p> <p>AP0A para for pour mod. AP-4 / AP-5 / AP-6 / AP-7 AP08A para for pour mod. AP-8 AP09A para for pour mod. AP-9</p>	
	<p>Acabado lacado brillante / mate High-Gloss / matt lacquer finish Finition laquéé brillante / mate</p>	
	<p>Kit para armas largas Kit for long weapons Kit pour armes longues</p> <p>AP07H para for pour mod. AP-7 (9 armas weapons armes) AP08H para for pour mod. AP-8 (15 armas weapons armes)</p>	



## SERIE IV ATM

Alta Seguridad High Security Haute Sécurité

Estación de servicio  
Service station  
Station de service



AP2LLRP



Producto Certificado según la Norma UNE EN-1143-1:2019 en Grado IV ATM  
Certified product according to the UNE EN-1143-1:2019 Standard in Grade IV ATM  
*Produit certifié selon la Norme UNE EN-1143-1:2019 en Classe IV ATM*



Nueva Serie de Cajas Fuertes ATM con ranura, certificadas en norma UNE EN-1143-1 en Grado IV ATM. Diferentes tipos de ranuras según la necesidad.

New ATM Safes Series with slot, certified according to UNE EN-1143-1 standard in ATM Grade IV. Different type of slots available.

*Nouvelle Série de Coffres Forts DAB avec fente, certifiée selon la norme UNE EN-1143-1 en Classe IV DAB. Différentes sortes de fentes au besoin.*



AP4MRP

## SERIE IV ATM

Alta Seguridad High Security Haute Sécurité

Accesorios

Accessories

Accessoires



Estantería

Shelf

Étagère

AP0B para for pour mod. AP-3 / AP-4

AP02B para for pour mod. AP-2

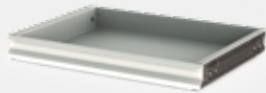

Cajón extensible de altura 50 mm.

50 mm. height extendable drawer

Tiroir extensible de 50 mm. d'hauteur

AP0C para for pour mod. AP-3 / AP-4

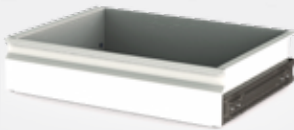

Cajón extensible de altura 100 mm.

100 mm. height extendable drawer

Tiroir extensible de 100 mm. d'hauteur

AP0D para for pour mod. AP-3 / AP-4



Secreter

Inner compartment

Compartment intérieur

AP0A para for pour mod. AP-4



Acabado lacado brillante / mate

High-Gloss / matt lacquer finish

Finition laquéé brillante / mate



Kit antipesca

Anti-fishing kit

Kit anti-pêche

AT100 para Buzón antipesca for Anti-fishing slot pour Fente avec système anti-pêche



Prolongador para buzón antipesca

Chute with anti-fishing slot

Goulotte avec fente pour l'anti-pêche

APG1 para Ranura Inclinada for Inclined Slot pour Fente Inclinée



Producto Certificado según la Norma UNE EN-1143-1:2019 en Grado IV ATM  
 Certified product according to the UNE EN-1143-1:2019 Standard in Grade IV ATM  
 Produit certifié selon la Norme UNE EN-1143-1:2019 en Classe IV ATM



Especificaciones	Tech Specs	Caractéristiques Techniques
<ul style="list-style-type: none"> <li>• Puerta y caja de 50 mm. de espesor.</li> <li>• Bulones giratorios de Ø 25 mm.</li> <li>• 4 Anclajes de M-16 (100 kN), incluidos.</li> <li>• Blindaje anti-taladro.</li> <li>• Rebloqueo en caso de ataque.</li> <li>• Protección pasiva contra el fuego mediante junta intumescente en la puerta.</li> <li>• Estantes anti-vuelco, regulables en altura para todos los tamaños excepto AR-1.</li> <li>• Color Ral Design 000 65 00.</li> </ul>	<ul style="list-style-type: none"> <li>• 50-mm thick door and body.</li> <li>• Ø 25-mm swivel bolts.</li> <li>• 4 M-16 (100 kN) anchorages included.</li> <li>• Drill-proof armour plating.</li> <li>• Relock in the event of attack.</li> <li>• Passive fire protection by means of an intumescent fire seal in the door.</li> <li>• Tip-proof, height-adjustable shelves for all sizes except AR-1.</li> <li>• Colour Ral Design 000 65 00.</li> </ul>	<ul style="list-style-type: none"> <li>• Porte et coffre de 50 mm. d'épaisseur.</li> <li>• Pênes pivotants de Ø 25 mm.</li> <li>• 4 Fixations M-16 (100 kN), comprise.</li> <li>• Blindage anti-perçage.</li> <li>• Condamnation en cas d'effraction.</li> <li>• Protection passive contre le feu, par joint intumescent dans la porte.</li> <li>• Étagère anti-renversement, réglables en hauteur pour toutes les tailles sauf AR-1.</li> <li>• Couleur Ral Design 000 65 00.</li> </ul>

	A	B	C		
	AP2	200	22	170	Medidas en mm. Mesures in mm. Mesures avec mm.
	AP3	250	22	200	
	AP4	250	22	200	

Modelos Models Modèles

2 Cerraduras de Llave 2 Key Locks 2 Serrures à Clé				Cerradura de Llave i Combinación Mecánica Key and Mechanical Combination Lock Serrure à Clé et à Combinaison Mécanique			Cerradura de Llave i Combinación Electrónica Key and Electronic Combination Lock Serrure à Clé et à Combinaison Électronique			Cerradura de Llave i Combinación Electrónica con retardo y bloqueo Key and Electronic Combination Lock with delay and block Serrure à Clé et à Combinaison Électronique avec retard et verrouillage			Medidas Exteriores External Dimensions Dimensions Extérieures (mm.)			Medidas Interiores Internal Dimensions Dimensions Intérieures (mm.)			Medidas Uso Measures of Use Mesures d'Utilisation (mm.)			Volumen Interior Inner Volume Volume Intérieur	Peso Weight Poids	Número de Bulones Bolts Unit Unités de Pênes	Número de Estantes Shelves Nombre de Étagères	Número de anclajes Holes Quantité de trous	Número de anclajes Holes Quantité de trous																																																																																																																																																																																																																																																																																																																																																																																																																																																																																																																																																																																																																																																																												
													A	B	C	L	Kg.																																																																																																																																																																																																																																																																																																																																																																																																																																																																																																																																																																																																																																																																																						

# SERIE AB

Armario Blindado Armoured Cabinet *Armoire Blindée*

AB-2 Desmontable  
 AB-2 Removable  
 AB-2 Amovible



Este armario es la solución para multitud de negocios, instituciones, hospitales, etc. en los que es necesario almacenar gran cantidad de documentación o cualquier material que requiere un nivel alto de seguridad.

This cabinet is the solution for a multitude of business, institutions and hospitals, among others, where large amounts of documents or other materials need to be stored at a high level of security.

*Cette armoire est la solution pour de nombreux commerces, institutions, hôpitaux, etc. qui ont besoin de stocker de grandes quantités de documents ou d'autres matériels nécessitant un haut niveau de sécurité.*



AB2LM

Accesorios

Accessories

Accessoires



Estantería / archivador  
 Shelf / organizer  
 Étagère / classeur  
 B10C para for pour mod. AB-1  
 AC0C para for pour mod. AB-2  
 B30C para for pour mod. AB-3



Especificaciones	Tech Specs	Caractéristiques Techniques
<ul style="list-style-type: none"> <li>· Armario construido en acero de 2,5 mm. de espesor.</li> <li>· Puertas construidas con doble cuerpo de acero 2+1 mm. de espesor.</li> <li>· Bulones de Ø 20 mm.</li> <li>· Apertura de 180° de ambas puertas. (130° en el AB-2)</li> <li>· Blindaje anti-taladro.</li> <li>· Rebloqueo en caso de ataque.</li> <li>· Perfil especial anti-palanca en el lado de las bisagras.</li> <li>· Estanterías regulables en altura y preparadas para colgar carpetas, tamaño folio con visor lateral.</li> <li>· Acabado en pintura epoxi-poliéster polimerizada a 180 °C. Color Ral 9006.</li> </ul>	<ul style="list-style-type: none"> <li>· Cabinet made of 2.5-mm thick steel.</li> <li>· Double-bodied doors made of 2+1 mm thick steel.</li> <li>· Ø 20-mm bolts.</li> <li>· Both doors open 180°. (130° in AB-2)</li> <li>· Drill-proof armour plating.</li> <li>· Relock system in the event of attack.</li> <li>· Special anti-pry profile on the hinge side.</li> <li>· Height-adjustable shelves for hanging A4-size folders, with side viewer.</li> <li>· Epoxy-polyester paint finish, polymerized at 180°C. Colour: Ral 9006.</li> </ul>	<ul style="list-style-type: none"> <li>· Armoire construite en acier de 2,5 mm. d'épaisseur.</li> <li>· Portes construites avec un double corps en acier 2+1 mm. d'épaisseur.</li> <li>· Pênes de Ø 20 mm.</li> <li>· Ouverture à 180° des deux portes. (130° en AB-2)</li> <li>· Blindage anti-perçage.</li> <li>· Condamnation en cas d'effraction.</li> <li>· Profil spécial anti pied-de-biche du côté des charnières.</li> <li>· Étagères réglables en hauteur et préparées pour suspendre des dossiers, de taille A4 avec viseur latéral.</li> <li>· Finition avec peinture époxy-polyester polymérisée à 180 °C. Couleur Ral 9006.</li> </ul>

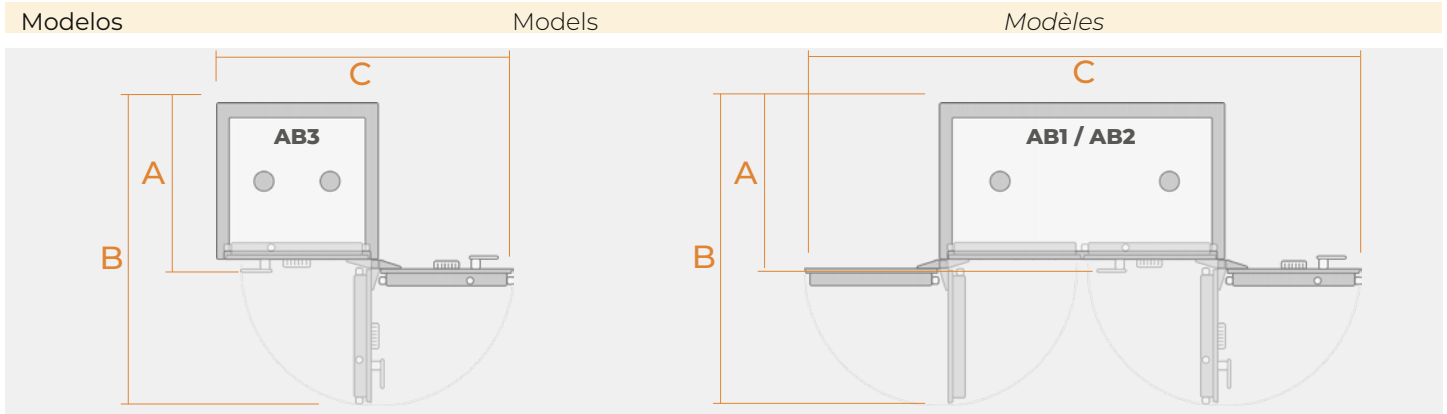

Cerradura de Llave  
Key Lock  
Serrure à Clé

Combinación Mecánica  
Mechanical Combination Lock  
Combinaison Mécanique

Combinación Electrónica  
Electronic Combination Lock  
Combinaison Électronique

Cerradura de Llave i Combinación Mecánica  
Key and Mechanical Combination Lock  
Serrure à Clé et à Combinaison Mécanique

Cerradura de Llave i Combinación Electrónica  
Key and Electronic Combination Lock  
Serrure à Clé et à Combinaison Électronique

		Medidas Exteriores External Dimensions Dimensions Extérieures (mm.)			Medidas Interiores Internal Dimensions Dimensions Intérieures (mm.)			Medidas Uso Measures of Use Mesures d'Utilisation (mm.)			Volumen Interior Inner Volume Volume Intérieur	Peso Weight Poids	Número de Bulones Bolts Unit- Unités de Pênes	Número de Estantes Shelves Nombre de d'Étagères	Número de anclajes Holes Quantité de trous	Número de anclajes Holes Quantité de trous			
		A	B	C	A	B	C	A	B	C	L	Kg.							
AB1L	AB1M	AB1E	AB1LM	AB1LE	1800	1000	530	1795	995	450	575	1030	1890	803	185	6	4	4	4
AB2L	AB2M	AB2E	AB2LM	AB2LE	2000	1000	500	1995	901	423	545	925	1500	760	220	6	4	4	4
AB3L	AB3M	AB3E	AB3LM	AB3LE	1000	700	530	995	695	450	575	1180	1300	315	88	6	2	4	4

# SERIE AC

Armario Acorazado Armour-plated Cabinet *Armoire Forte*

Armario de alta seguridad para la custodia de documentación confidencial y objetos de valor. Especialmente indicado para empresas, hospitales, ejército, etc.

High-security cabinet for storing confidential documentation and valuables. Particularly suitable for companies, hospitals, the army and more.

*Armoire haute sécurité pour la protection des documents confidentiels et des objets de valeur. Particulièrement indiqué pour les entreprises, les hôpitaux, l'armée, etc.*



AC3E

AC1LM

Accesorios

Accessories

Accessoires



Cajón extensible  
Extendable drawer  
*Tiroir extensible*  
AC0A para for *pour* mod. AC-1  
A30A para for *pour* mod. AC-3

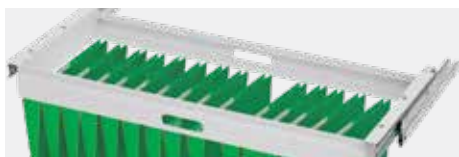

Archivador extensible  
Sliding file holder  
*Classeur extensible*  
AC0B para for *pour* mod. AC-1  
A30B para for *pour* mod. AC-3



Estantería / archivador  
Shelf / organizer  
*Étagère / classeur*  
AC0C para for *pour* mod. AC-1  
A30C para for *pour* mod. AC-3



Especificaciones	Tech Specs	Caractéristiques Techniques
<ul style="list-style-type: none"> <li>• Armario y puertas construidos con doble cuerpo de acero de 2+1,5 mm. de espesor.</li> <li>• Bulones de Ø 20 mm.</li> <li>• Apertura de 180° de ambas puertas.</li> <li>• Blindaje anti-taladro.</li> <li>• Rebloqueo en caso de ataque.</li> <li>• Estanterías regulables en altura, preparada para colgar carpetas, tamaño folio con visor lateral.</li> <li>• Acabado en pintura epoxi-poliéster polimerizada a 180 °C. Color Ral 9006.</li> </ul>	<ul style="list-style-type: none"> <li>• Double-body cabinet and doors made of 2+1.5-mm thick steel.</li> <li>• Ø 20-mm bolts.</li> <li>• Both doors open 180°.</li> <li>• Drill-proof armour plating.</li> <li>• Relock system in the event of attack.</li> <li>• Height-adjustable shelves for hanging A4-size folders, with side viewer.</li> <li>• Epoxy-polyester paint finish, polymerised at 180°C. Colour Ral 9006.</li> </ul>	<ul style="list-style-type: none"> <li>• Armoire eu portes construite avec un double corps en acier de 2+1,5 mm. d'épaisseur.</li> <li>• Pênes de Ø 20 mm.</li> <li>• Ouverture à 180° des deux portes.</li> <li>• Blindage anti-perçage.</li> <li>• Condamnation en cas d'effraction.</li> <li>• Étagères réglables en hauteur et préparées pour suspendre des dossiers, de taille A4 avec viseur latéral.</li> <li>• Finition avec peinture époxy-polyester polymérisée à 180 °C. Couleur Ral 9006.</li> </ul>

Modelos	Models	Modèles																			
			Cerradura de Llave Key Lock Serrure à Clé																		
			Combinación Mecánica Mechanical Combination Lock Combinaison Mécanique																		
			Combinación Electrónica Electronic Combination Lock Combinaison Électronique																		
			Cerradura de Llave i Combinación Mecánica Key and Mechanical Combination Lock Serrure à Clé et à Combinaison Mécanique																		
			Cerradura de Llave i Combinación Electrónica Key and Electronic Combination Lock Serrure à Clé et à Combinaison Électronique																		
					Medidas Exteriores External Dimensions Dimensions Extérieures (mm.)	Medidas Interiores Internal Dimensions Dimensions Intérieures (mm.)	Medidas Uso Measures of Use Mesures d'Utilisation (mm.)	Volumen Interior Inner Volume Volume Intérieur	Peso Weight Poids	Número de Bulones Bolts Unités de Pênes	Número de Estanterías Shelves Nombre de d'Étagères	Número de anclajes Holes Quantité de trous									
							A B C														
AC1L	AC1M	AC1E	AC1LM	AC1LE	1785	1000	540	1675	900	430	585	1040	1950	650	250	6	4	2			
AC3L	AC3M	AC3E	AC3LM	AC3LE	1000	700	540	890	600	430	585	1200	1335	230	120	6	2	2			

## SERIE C100

Compartimentos de Seguridad | Safe Deposit Lockers | Compartiments de Sécurité

Los compartimentos de seguridad Serie C100, están concebidos para la custodia de objetos de valor y armas en sectores como la banca, hostelería, seguridad privada y policías locales. Se presentan en 7 posibles configuraciones de columnas y 7 tamaños distintos de compartimentos, pero con la posibilidad de fabricarlos a medida y tipos de cierre diferentes. Las columnas están preparadas para unirlos entre si y formar un bloque compacto. También existe la posibilidad de suministrarlas dentro de un armario acorazado.

The C100 Series safe deposit lockers are designed for storing valuables and weapons in sectors such as banking, hotels, private security and the local police force. They come in 7 possible column configurations and 7 different deposit box sizes, but they can also be customized and different locking types. The columns are designed to be joined together to make a compact block. They can also be supplied preinstalled in a safety cabinet.

*Les compartiments de sécurité Série C100, sont conçus pour la protection d'objets de valeur et d'armes dans les secteurs de la banque, de l'hôtellerie, de la sécurité privée et des polices locales. Cette série est disponible en 7 configurations de colonnes différentes et 7 tailles de compartiments mais il est également possible de les fabriquer sur mesure et différents types de fermeture. Les colonnes sont préparées pour être assemblées entre elles et former un bloc compact. Elles peuvent être également fournies dans une armoire forte.*





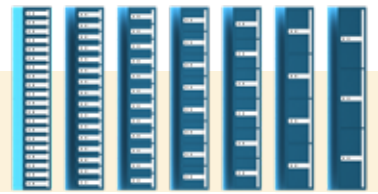

### Accesorios

### Accessories

### Accessoires



Zócalo nivelador  
Adjustable base  
*Socle réglable*  
C010 para for pour mod. C120 / C216 / C312 / C408 / C506 / C604 / C703



Acabado Inox.  
Stainless finish  
*Finition Inox.*

### Especificaciones

### Tech Specs

### Caractéristiques Techniques

- Puerta y marco de acero de 4 mm.
- Taladros de anclaje a la pared.
- Placas de numeración en las puertas y llaveros numerados.
- Acabado en pintura epoxi-poliéster polimerizada a 180 °C. Color Ral 5001.

- 4-mm thick steel door and frame.
- Bolt-holes for anchoring to the wall.
- Numbering plates on the doors and numbered key rings.
- Epoxy-polyester paint finish, polymerised at 180°C. Colour Ral 5001.

- Porte et cadre en acier de 4 mm.
- Trous de fixation au mur.
- Plaques de numérotation sur les portes et porte-clés numérotés.
- Finition avec peinture époxy-polyester polymérisée à 180 °C. Couleur Ral 5001.

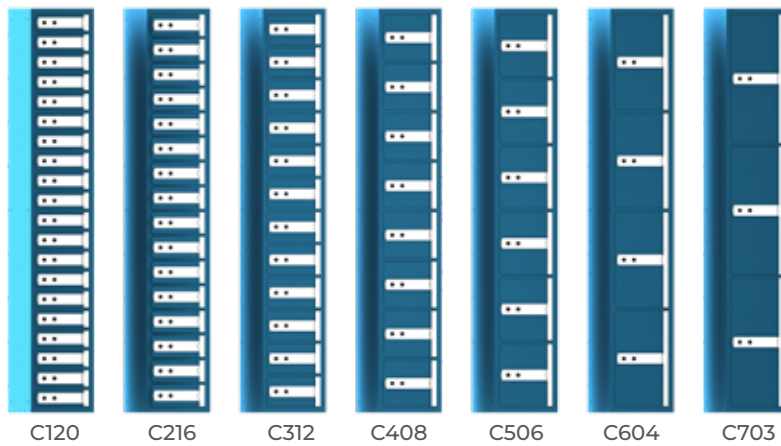

C120

C216

C312

C408

C506

C604

C703

### Modelos

### Models

### Modèles

Cerradura de llave intercambiable y con llave de control  
Lock with interchangeable keys and control key  
*Serrure interchangeable clé et contrôle clé*



	Medidas Exteriores External Dimensions <i>Dimensions Extérieures</i> (mm.)			Medidas Interiores Internal Dimensions <i>Dimensions Intérieures</i> (mm.)			Medidas Paso Step Measurements <i>Mesures de Pas</i> (mm.)		Volumen Interior Inner Volume <i>Volume Intérieur</i>	Peso Weight <i>Poids</i>	Número de Bulones Bolts Unit <i>Unités de Pênes</i>	Número de Compartimientos Number of Compartments <i>Nombre de Compartiments</i>	Número de anclajes Holes <i>Quantité de trous</i>	Número de anclajes Holes <i>Quantité de trous</i>	Número de anclajes Holes <i>Quantité de trous</i>
	Alto High <i>Haut</i>	Ancho Broad <i>Large</i>		Alto High <i>Haut</i>	Ancho Broad <i>Large</i>		Alto High <i>Haut</i>	Ancho Broad <i>Large</i>							
C120	1840	300	400	90	295	360	70	236	10	78	1	20	4	4	12
C216	1840	300	400	110	295	360	92	236	12	72	1	16	4	4	12
C312	1840	300	400	150	295	360	130	236	16	66	1	12	4	4	12
C408	1840	300	400	225	295	360	205	236	24	59	1	8	4	4	12
C506	1840	300	400	300	295	360	280	236	33	56	1	6	4	4	12
C604	1840	300	400	450	295	360	430	236	50	53	1	4	4	4	12
C703	1840	300	400	600	295	360	580	236	66	51	1	3	4	4	12

## SERIE SDL

Compartimentos de Seguridad | Safe Deposit Lockers | *Compartiments de Sécurité*

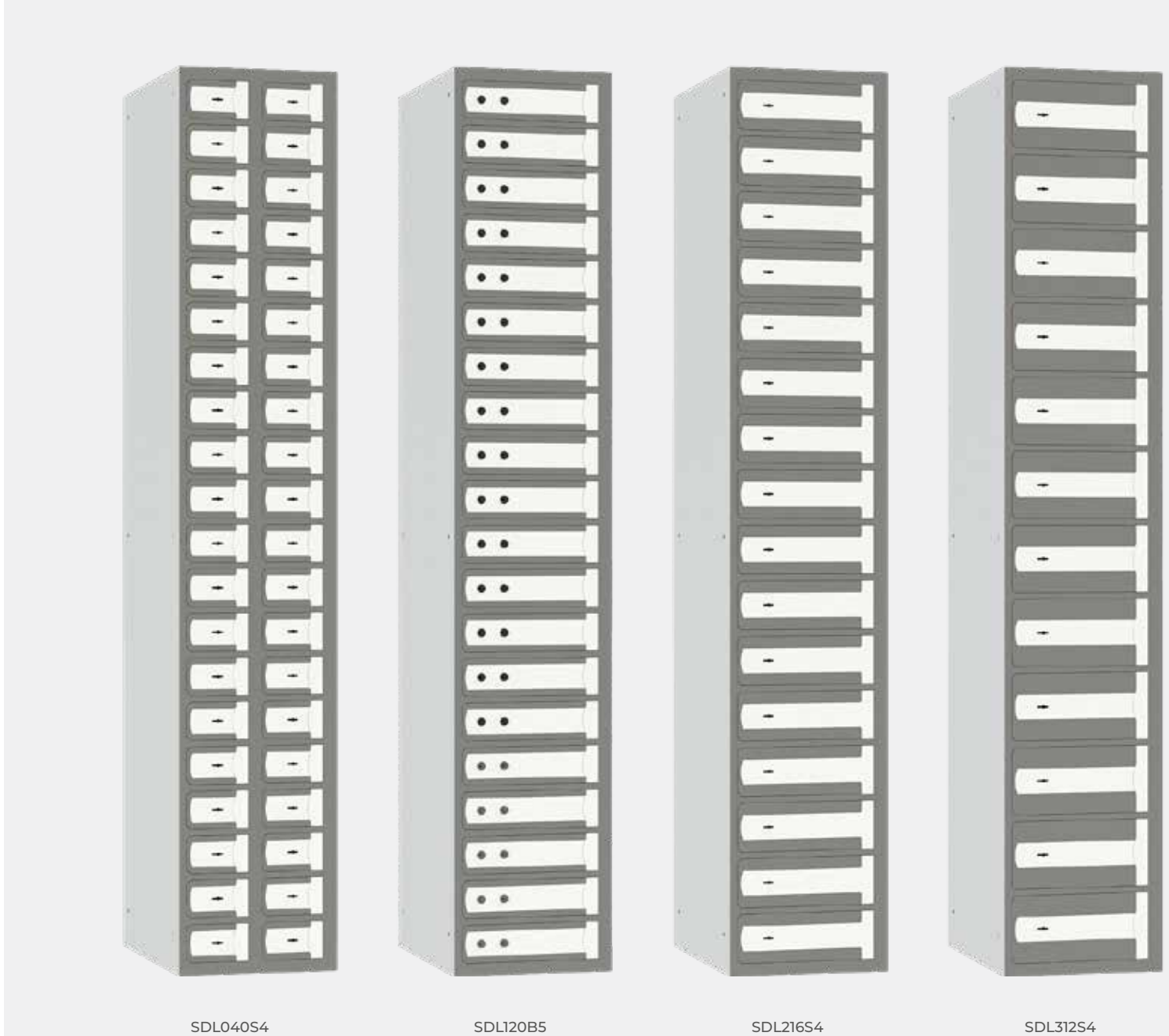

Los compartimentos de seguridad Serie SDL han sido diseñados y fabricados según la normativa vigente UNE 118115:2021 en Grado B

Están concebidos para la custodia de objetos de valor y armas en sectores como la banca, hostelería, seguridad privada y policías locales.

Se presentan en 8 posibles configuraciones de columnas y 8 tamaños distintos de compartimentos. Se ofrece en 4 versiones distintas en cuanto a tipos de cierre.

Las columnas están preparadas para unirlas entre si y formar un bloque compacto.

The SDL Series security compartments have been designed and manufactured according to current regulations UNE 118115:2021 in Grade B.

They are designed for the custody of valuables and weapons in sectors such as banking, hospitality, private security and local police.

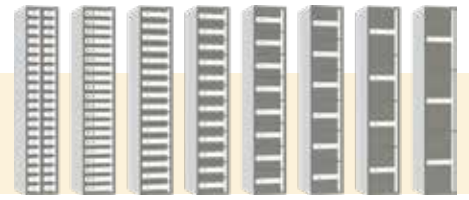

Producto Homologado según la Norma UNE 108115:2021 en Grado B  
Product Approved according to UNE 108115:2021 Standard in Grade B  
Produit Approuvé selon la norme UNE 108115:2021 en Classe B

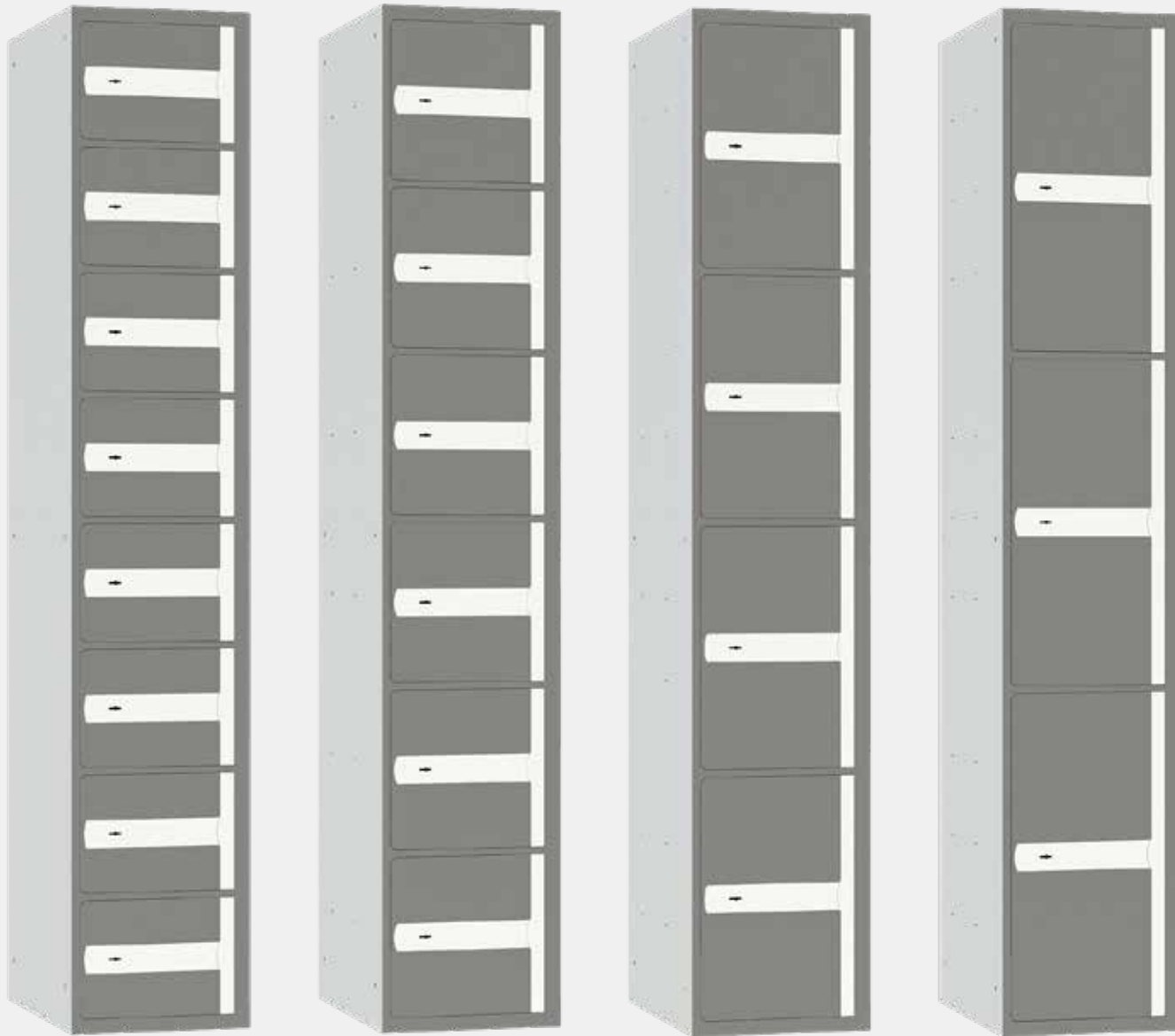

SDL408S4

SDL506S4

SDL604S4

SDL703S4

They come in 8 possible column configurations and 8 different compartment sizes. It is offered in 4 different versions in terms of locking types.

The columns are prepared to be joined together to form a compact block.

*Les compartiments de sécurité de la série SDL ont été conçus et fabriqués conformément à la réglementation en vigueur UNE 108115:2021 en Grade B.*

*Ils sont conçus pour la garde d'objets de valeur et d'armes dans des secteurs tels que la banque, l'hôtellerie, la sécurité privée et la police locale.*

*Ils sont disponibles en 8 configurations de colonnes possibles et 8 tailles de compartiment différentes. Il est proposé en 4 versions différentes en termes de types de fermeture.*

*Les colonnes sont prêtes à être assemblées pour former un bloc compact.*

# SERIE SDL

Compartimentos de Seguridad | Safe Deposit Lockers | Compartiments de Sécurité



Modelos

Models

Modèles



SDL040B4	SDL040B5	SDL040S4	SDL040K8
SDL120B4	SDL120B5	SDL120S4	SDL120K8
SDL216B4	SDL216B5	SDL216S4	SDL216K8
SDL312B4	SDL312B5	SDL312S4	SDL312K8
SDL408B4	SDL408B5	SDL408S4	SDL408K8
SDL506B4	SDL506B5	SDL506S4	SDL506K8
SDL604B4	SDL604B5	SDL604S4	SDL604K8
SDL703B4	SDL703B5	SDL703S4	SDL703K8

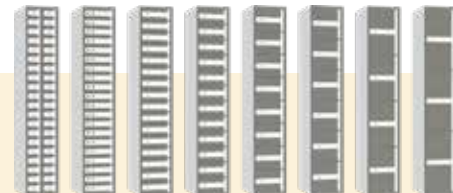

Producto Homologado según la Norma UNE 108115:2021 en Grado B  
 Product Approved according to UNE 108115:2021 Standard in Grade B  
 Produit Approuvé selon la norme UNE 108115:2021 en Classe B



Especificaciones	Tech Specs	Caractéristiques Techniques
<ul style="list-style-type: none"> <li>• Puerta y marco de acero de 6 mm.</li> <li>• Taladros de anclaje al suelo y pared de Ø 8 mm.</li> <li>• Placas de numeración en las puertas y llaveros numerados.</li> <li>• Acabado en pintura epoxi-poliéster polimerizada a 180 °C. Color Ral 7035.</li> </ul>	<ul style="list-style-type: none"> <li>• 6-mm thick steel door and frame.</li> <li>• Ø8-mm. floor and wall fixing bolt-holes</li> <li>• Numbering plates on the doors and numbered key rings.</li> <li>• Epoxy-polyester paint finish, polymerised at 180°C. Colour Ral 7035.</li> </ul>	<ul style="list-style-type: none"> <li>• Porte et cadre en acier de 6 mm.</li> <li>• Trous de fixation au sol et au mur Ø 8 mm.</li> <li>• Plaques de numérotation sur les portes et porte-clés numérotés.</li> <li>• Finition avec peinture époxy-polyester polymérisée à 180 °C. Couleur Ral 7035.</li> </ul>

Modelos	Models	Modèles													
	Cerradura de llave y con llave de control Key lock with key and control key Serrure à Clé et clé de contrôle														
	Cerradura de llave intercambiable y con llave de control Key lock with interchangeable keys and control key Serrure interchangeable clé et clé de contrôle														
	Cerradura de llave Key Lock Serrure à Clé														
	Cerradura de llave y con llave de control Key lock with key and control key Serrure à Clé et clé de contrôle														
	Medidas Exteriores External Dimensions Dimensions Extérieures (mm.)	Medidas Interiores Internal Dimensions Dimensions Intérieures (mm.)	Medidas Paso Step Measurements Mesures de Pas (mm.)	Volumen Interior Inner Volume Volume Intérieur	Peso Weight Poids	Número de Bulones Bolts Unit Unités de Pénes	Número de Compartimientos Number of Compartments Nombre de Compartiments	Número de anclajes Holes Quantité de trous	Número de anclajes Holes Quantité de trous	Número de anclajes Holes Quantité de trous					
	1840 333 500	98 173 472	70 120	8	150	1	40	4	6	12					
	1840 333 500	98 329 472	70 279	15	136	1	20	4	6	12					
	1840 333 500	120 329 472	92 279	18	125	1	16	4	6	12					
	1840 333 500	158 329 472	130 279	24	113	1	12	4	6	12					
	1840 333 500	233 329 472	205 279	36	102	1	8	4	6	12					
	1840 333 500	308 329 472	280 279	48	96	1	6	4	6	12					
	1840 333 500	458 329 472	430 279	71	90	1	4	4	6	12					
	1840 333 500	608 329 472	580 279	94	86	1	3	4	6	12					

## SERIE CASHBOX

Caja de Cobro Cash Box Coffre-fort de Dépôt

Eficaz sistema para proteger el efectivo en un punto de cobro y transportarlo. Consiste en un anclaje metálico preparado para fijarlo debajo de un mostrador (mod. CBU), en un vehículo o al lado de una caja registradora (mod. CBD). Una vez la caja está llena de efectivo, con una llave se desbloquea del anclaje y se traslada hasta el punto de recepción, donde con la otra llave se extrae el efectivo.

An effective system to protect cash at a collection point and during transport. It has a metal anchor to secure it underneath a desk (mod. CBU), in a vehicle or beside a cash register (mod. CBD). Once the box is full, the anchoring can be unlocked by key and the box taken to the reception point, where the other key is used to empty it.

Système efficace pour protéger l'argent liquide sur le lieu d'encaissement et le transporter. Il s'agit d'une fixation métallique préparée pour être fixée sous un comptoir (mod. CBU), dans un véhicule ou à côté d'une caisse enregistreuse (mod. CBD). Lorsque le coffre est plein d'argent liquide, la fixation est débloquée à l'aide d'une clé et le coffre est transporté jusqu'au point de réception, où l'argent est retiré grâce à l'autre clé.



CBU

CBD





### Especificaciones

- Caja de acero de 2 mm. de espesor.
- Asa ergonómica para facilitar el transporte.
- Incluye los tornillos de fijación.
- Acabado en pintura epoxi-poliéster polimerizada a 180 °C. Color Ral 7024.

### Tech Specs

- 2-mm thick steel body.
- Ergonomic handle for easy transport.
- Includes anchoring bolts.
- Epoxy-polyester paint finish, polymerised at 180°C. Colour Ral 7024.

### Caractéristiques Techniques

- Coffre en acier de 2 mm. épaisseur.
- Anse ergonomique pour faciliter le transport.
- Les vis de fixation sont comprises.
- Finition avec peinture époxy-polyester polymérisée à 180 °C. Couleur Ral 7024.



### Modelos

### Models

### Modèles

Cerradura de Llave  
Key Lock  
Serrure à Clé

	Medidas Exteriores External Dimensions Dimensions Extérieures (mm.)			Medidas Interiores Internal Dimensions Dimensions Intérieures (mm.)			Volumen Interior Inner Volume Volume Intérieur	Peso Weight Poids	Número de Bulones Bolts Unit Unités de Pênes	Número de anclajes Holes Quantity Quantité de trous
CBU	250	160	290	235	125	250	7	7	1	6
CBD	260	165	290	235	125	250	7	11	1	4

## SERIE DEP

Caja de Depósito Deposit Safe Coffre-fort de Dépôt

La serie DEP permite depositar dinero y objetos voluminosos en su interior sin la necesidad de abrir la puerta. Gracias al gran cajón basculante con antipesca. También disponible con la tecnología Ocluc.

DEP series allows depositing money and large valuables in its interior and without having to open the door. Thanks to the large swivelling drawer and provided with an anti fishing system. Also available with Ocluc technology.

La série DEP permet déposer de l'argent et des objets volumineux dans son intérieur sans besoin d'ouvrir la porte. Grâce à son trappe basculante doté du système anti-pêche. Également disponible avec la technologie Ocluc.



DEP800E









**App Ocluc**  
 más info. more info. plus d'informations  
 pag. 83

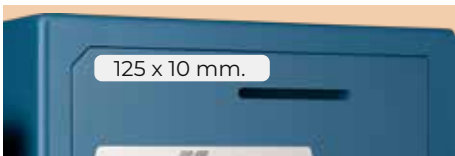
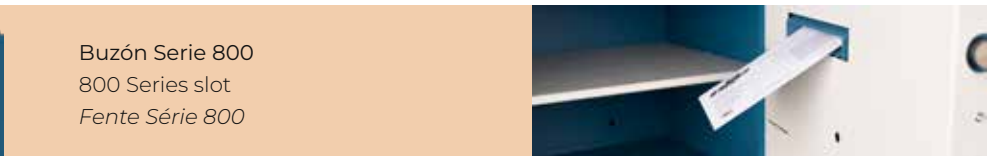

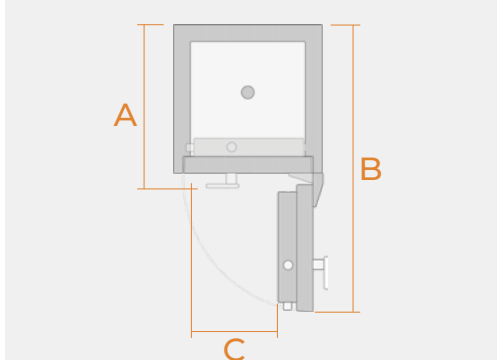
Especificaciones	Tech Specs	Caractéristiques Techniques
<ul style="list-style-type: none"> <li>• Puerta y marco de acero de 8 mm. de espesor.</li> <li>• Caja de acero de 3 mm. de espesor.</li> <li>• Bulones giratorios de Ø 20 mm.</li> <li>• Cajón basculante con antipesca.</li> <li>• Taladros de anclaje al suelo de Ø 10 mm.</li> <li>• Acabado en pintura epoxi-poliéster polimerizada a 180 °C. Color Ral 5009.</li> </ul>	<ul style="list-style-type: none"> <li>• 8-mm thick steel door and frame.</li> <li>• 3-mm thick steel body.</li> <li>• Ø 20-mm swivel bolts.</li> <li>• Swivelling drawer and provided with an anti fishing system.</li> <li>• Ø10-mm. floor fixing bolt-holes.</li> <li>• Epoxy-polyester paint finish, polymerised at 180 °C. Colour Ral 5009.</li> </ul>	<ul style="list-style-type: none"> <li>• Porte et cadre en acier de 8 mm. d'épaisseur.</li> <li>• Coffre en acier de 3 mm. épaisseur.</li> <li>• Pênes pivotants de Ø 20 mm.</li> <li>• Trappe basculante doté du système anti-pêche.</li> <li>• Trous de fixation au sol Ø 10 mm.</li> <li>• Finition avec peinture époxy-polyester polymérisée à 180 °C. Couleur Ral 5009.</li> </ul>

Accesorios	Accessories	Accessoires
	Kit interface alarma Alarm interface kit <i>Kit interface alarme</i> 11400	
	Conjunto zócalo series 600-800 de 100mm. 100 mm plinth for 600-800 Series <i>Socle de 100 mm, Séries 600-800.</i> <b>C100ZOC</b> para for <i>pour</i> mod. DEP800	

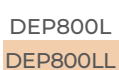
	Buzón Serie 800 800 Series slot <i>Fente Série 800</i>	
--	--	--

Modelos	Models	Modèles																										
Cerradura de Llave Key Lock <i>Serrure à Clé</i>	Combinación Electrónica Electronic Combination Lock <i>Combinaison Électronique</i>																											
Cerradura de Llave i Combinación Electrónica Key and Electronic Combination Lock <i>Serrure à Clé et à Combinaison Électronique</i>	<table border="1"> <thead> <tr> <th colspan="3">Medidas Exteriores External Dimensions Dimensions Extérieures (mm.)</th> <th colspan="3">Medidas Interiores Internal Dimensions Dimensions Intérieures (mm.)</th> </tr> </thead> <tbody> <tr> <td></td> <td></td> <td></td> <td></td> <td></td> <td></td> </tr> </tbody> </table>	Medidas Exteriores External Dimensions Dimensions Extérieures (mm.)			Medidas Interiores Internal Dimensions Dimensions Intérieures (mm.)									<table border="1"> <thead> <tr> <th colspan="3">Medidas Uso Measures of Use Mesures d'Utilisation (mm.)</th> <th>Volumen Interior Inner Volume Volume Intérieur</th> <th>Peso Weight Poids</th> <th>Número de Bulones Bolts Unit Unités de Pênes</th> <th>Número de anclajes Holes Quantity Quantité de trous</th> </tr> </thead> <tbody> <tr> <td>A</td> <td>B</td> <td>C</td> <td></td> <td></td> <td></td> <td></td> </tr> </tbody> </table>	Medidas Uso Measures of Use Mesures d'Utilisation (mm.)			Volumen Interior Inner Volume Volume Intérieur	Peso Weight Poids	Número de Bulones Bolts Unit Unités de Pênes	Número de anclajes Holes Quantity Quantité de trous	A	B	C				
Medidas Exteriores External Dimensions Dimensions Extérieures (mm.)			Medidas Interiores Internal Dimensions Dimensions Intérieures (mm.)																									
Medidas Uso Measures of Use Mesures d'Utilisation (mm.)			Volumen Interior Inner Volume Volume Intérieur	Peso Weight Poids	Número de Bulones Bolts Unit Unités de Pênes	Número de anclajes Holes Quantity Quantité de trous																						
A	B	C																										
			600 455 370 235 450 315	382 757 358	33 58	5 4																						
			600 455 370 235 450 315	382 757 358	33 58	5 4																						

Buzón antipesca Anti-fishing slot *Fente anti-pêche*

# SERIE SUB

Submostrador Antiatraco Anti hold-up Safe Meuble Antivol

Es la solución ideal para evitar los atracos en los establecimientos de venta al público. Dispone de un cajón con guías deslizantes, en cuya parte delantera incorpora una bandeja para la clasificación de billetes/monedas y en la parte posterior, un sistema basculante para la evacuación del dinero al interior de la caja fuerte, en el momento en que se cierra el cajón.

Is the ideal solution to prevent robberies in retail establishments. It has a drawer with sliding guides, in whose front part there is a compartment for sorting banknotes and a tilting system on the backside for evacuating the money towards the inside safe when the drawer closes.

Il s'agit de la solution idéale pour éviter les effractions dans les établissements de vente au public. Cette série dispose d'un tiroir avec des rails coulissants ; la partie avant présente un compartiment pour le tri des billets/monnaies et la partie arrière, un système basculant pour l'évacuation de l'argent à l'intérieur du coffre-fort au moment de la fermeture du tiroir.



SUB820E

Accesorios

Accessories

Accessoires



Kit interface alarma  
Alarm interface kit  
*Kit interface alarme*  
11400



Kit bloqueo de cajón  
Drawer blocking kit  
*Kit de bloqage du tiroir*  
B80100

Cumple con las directrices exigidas en la Orden Ministerial INT/317/2011, de 1 de febrero de 2011



Buzón Serie 800  
800 Series slot  
*Fente Série 800*





**App Ocluc**  
 más info. more info. plus d'informations  
 pag. 83



### Especificaciones

- Puerta y marco de acero de 8 mm. de espesor.
- Caja de acero de 3 mm. de espesor.
- Bulones giratorios de Ø 20 mm.
- Cajón superior con cerradura de gorjas y doble paletón.
- Bandeja clasificador de monedas/billetes en el cajón superior.
- Taladros de anclaje al suelo de Ø 10 mm.
- Acabado en pintura epoxi-poliéster polimerizada a 180 °C. Color Ral 5009 y Ral 7035.

### Tech Specs

- 8-mm thick steel door and frame.
- 3-mm thick steel body.
- Ø 20-mm swivel bolts.
- Upper drawer with double-bitted lever mortise lock.
- Removable sorting tray in top drawer.
- Ø10-mm. floor fixing bolt-holes.
- Epoxy-polyester paint finish, polymerised at 180 °C. Colour Ral 5009 and Ral 7035.

### Caractéristiques Techniques

- Porte et cadre en acier de 8 mm. d'épaisseur.
- Coffre en acier de 3 mm. épaisseur.
- Pênes pivotants de Ø 20 mm.
- Tiroir supérieur avec serrure à gorges et double panneton.
- Plateau tri de pièces monnaies/billets dans le tiroir du haut.
- Trous de fixation au sol Ø 10 mm.
- Finition avec peinture époxy-polyester polymérisée à 180 °C. Couleur Ral 5009 et Ral 7035.



### Modelos

### Models

### Modèles

Cerradura de Llave  
 Key Lock  
 Serrure à Clé

Combinación Electrónica  
 Electronic Combination Lock  
 Combinaison Électronique

Cerradura de Llave i Combinación Electrónica  
 Key and Electronic Combination Lock  
 Serrure à Clé et à Combinaison Électronique



Medidas Exteriores  
 External Dimensions  
 Dimensions Extérieures  
 (mm.)

Medidas Interiores  
 Internal Dimensions  
 Dimensions Intérieures  
 (mm.)

Medidas Uso  
 Measures of Use  
 Mesures d'Utilisation  
 (mm.)

Volumen Interior  
 Inner Volume  
 Volume Intérieur

Peso  
 Weight  
 Poids

Número de Bulones  
 Bolts Unit  
 Unités de Pênes

Número de Estantes  
 Shelves  
 Nombre de Étagères

Número de anclajes  
 Holes  
 Quantité de trous

Número de cajones  
 Drawers  
 Quantité de tiroirs

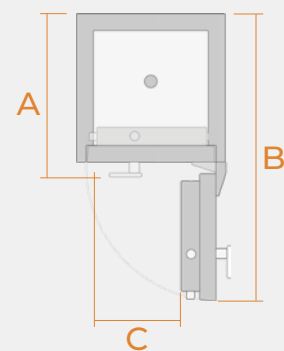

Model	External Dimensions (mm.)	Internal Dimensions (mm.)	Measures of Use (mm.)	Inner Volume	Weight	Bolts	Shelves	Holes	Drawers
SUB800L SUB800E SUB800LE	600 455 500	460 450 495	512 887 358	92	70	5	1	4	1
SUB820L SUB820E SUB820LE	600 455 500	235 450 495	512 887 358	52	78	5	-	4	2
SUB800LL SUB800EL SUB800LEL	600 455 500	460 450 495	512 887 358	92	70	5	1	4	1
SUB820LL SUB820EL SUB820LEL	600 455 500	235 450 495	512 887 358	52	78	5	-	4	2

Buzón antipesca Anti-fishing slot Fente anti-pêche

## SERIE COP

Caja de Cobro | Cash Box | Coffre-fort de Dépôt

Es la solución ideal para evitar los atracos en los establecimientos de venta al público. Dispone de un cajón con guías deslizantes, en cuya parte delantera incorpora una bandeja para la clasificación de billetes/monedas y en la parte posterior, un sistema basculante para la evacuación del dinero al interior de la caja fuerte, en el momento en que se cierra el cajón.

Is the ideal solution to prevent robberies in retail establishments. It has a drawer with sliding guides, in whose front part there is a compartment for sorting banknotes and a tilting system on the backside for evacuating the money towards the inside safe when the drawer closes.

*Il s'agit de la solution idéale pour éviter les effractions dans les établissements de vente au public. Cette série dispose d'un tiroir avec des rails coulissants ; la partie avant présente un compartiment pour le tri des billets/monnaies et la partie arrière, un système basculant pour l'évacuation de l'argent à l'intérieur du coffre-fort au moment de la fermeture du tiroir.*



COP800E





### Especificaciones

- Puerta de 8 mm. de espesor.
- Caja de acero de 3 mm. de espesor.
- Bulones giratorios de Ø 20 mm.
- Auto-cierre de los bulones.
- Cajón superior con cerradura de gorjas y doble paletón.
- Bandeja clasificador de monedas/billetes en el cajón superior.
- Taladros de anclaje al suelo de Ø 10 mm.
- Acabado en pintura epoxi-poliéster polimerizada a 180 °C. Color Ral 7039.

### Tech Specs

- 8-mm thick steel door.
- 3-mm thick steel body.
- Ø 20-mm swivel bolts.
- Self-closing of the bolts.
- Upper drawer with double-bitted lever mortise lock.
- Removable sorting tray in top drawer.
- Ø10-mm. floor fixing bolt-holes.
- Epoxy-polyester paint finish, polymerised at 180 °C. Colour Ral 7039.

### Caractéristiques Techniques

- Porte en acier de 8 mm. d'épaisseur.
- Coffre en acier de 3 mm. épaisseur.
- Pênes pivotants de Ø 20 mm.
- Fermeture automatique des pênes.
- Tiroir supérieur avec serrure à gorges et double panneton.
- Plateau tri de pièces monnaies/billets dans le tiroir du haut.
- Trous de fixation au sol Ø 10 mm.
- Finition avec peinture époxy-polyester polymérisée à 180 °C. Couleur Ral 7039.



### Modelos

### Models

### Modèles

Combinación Electrónica  
Electronic Combination Lock  
Combinaison Électronique

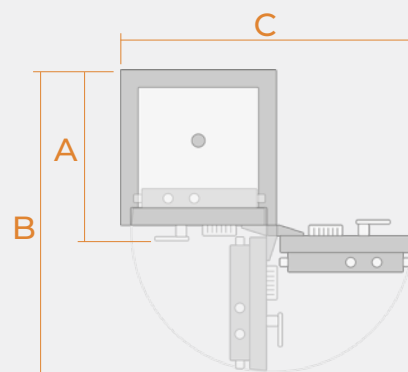

Medidas Exteriores  
External Dimensions  
Dimensions Extérieures  
(mm.)

Medidas Interiores  
Internal Dimensions  
Dimensions Intérieures  
(mm.)

Medidas Uso  
Measures of Use  
Mesures d'Utilisation  
(mm.)

Volumen Interior  
Inner Volume  
Volume Intérieur

Peso  
Weight  
Poids

Número de Bulones  
Bolts Unit  
Unités de Pênes

Número de Estantes  
Shelves Number  
Nombre de Étagères

Número de anclajes  
Holes  
Quantité de trous

Número de cajones  
Drawers  
Quantité de tiroirs



COP800E

600

455

510

445

449

448

545

935

855

89

70

3

1

4

1

## SERIE CFC

Caja Fuerte Mural | Wall Safe | Coffre-fort à Emmurer

Caja fuerte para empotrar y camuflada frontalmente mediante una base de enchufes. Ideal para los pequeños objetos de valor del hogar. También se pueden adaptar la mayoría de enchufes de las principales marcas (SIMON, BJC, ...).

Wall safe hidden by a plugs base. Ideal for small household valuables. You can also fit other socket outlets brands SIMON, BJC, ...

*Coffre-fort à émmurer caché par une base de prise. Idéal pour des petits objets de valeur. Vous pouvez aussi adapter la plupart des grandes marques de prises de courant (Simon, BJC,...).*



CFC1



Especificaciones	Tech Specs	Caractéristiques Techniques
<ul style="list-style-type: none"> <li>• 5 cajones con moqueta para la protección de los objetos.</li> <li>• Enchufe doble de la serie 82 de SIMON (color blanco) sujetado mediante imanes.</li> <li>• Caja de acero de 1 mm de espesor.</li> </ul>	<ul style="list-style-type: none"> <li>• 5 drawers with carpet to protect objects.</li> <li>• Double plug socket cover 82 SIMON series (white colour) attached by magnets.</li> <li>• Steel safe 1 mm thick.</li> </ul>	<ul style="list-style-type: none"> <li>• 5 tiroirs avec moquette pour protéger les objets.</li> <li>• Double prise de courant séries de 82 SIMON (blanc) fixé par des aimants.</li> <li>• Coffre en acier d'1 mm. d'épaisseur.</li> </ul>



Modelos	Models	Modèles
---------	--------	---------

Cerradura de Llave  
Key Lock  
Serrure à Clé

CFC1	Medidas Exteriores External Dimensions Dimensions Extérieures (mm.)			Medidas Interiores Internal Dimensions Dimensions Intérieures (mm.)			Volumen Interior Inner Volume Volume Intérieur	Peso Weight Poids	Número de Bulones Bolts Unit Unités de Pênes	Número de Estantes Shelves Number Nombre de Étagères
	200	440	150	198	410	95	L.	Kg.	2	5

## SERIE CFC

Caja Fuerte de Suelo Underfloor Safe Coffre-fort de Plancher

Caja fuerte para empotrar en el suelo. Su diseño de puerta circular de acero inoxidable, con cierre por ballesta, la convierte en una caja fuerte de gama alta. Ideal para la custodia de objetos de gran valor. La tapa WATERPROOF SAFE (opcional) evita la entrada de agua, para proteger documentos y papel moneda.

Safe to be fitted on the floor. Its circular stainless steel door design together with its crossbow lock, make a high quality safe. Ideal to preserve the values. Besides, it also has the option of buying the WATERPROOF SAFE door (optional), where the paper documents and banknotes are protected against the water flow.

*Coffre-fort à fixer au sol. Sa conception de porte circulaire en acier inoxydable avec fermeture d'arbalète en fait un coffre-fort d'haute gamme. Idéal pour garder les objets de valeur. D'ailleurs et grâce à la couvercle WATERPROOF SAFE (optionnel), on évite que l'eau s'écoule dedans le coffre et protège les documents et les billets.*



CFC2M



Especificaciones	Tech Specs	Caractéristiques Techniques
<ul style="list-style-type: none"> <li>• Puerta de acero inoxidable de 40 mm. de espesor y de Ø 160 mm.</li> <li>• Caja de acero de 2,5 mm., con la cubierta superior de 10 mm. de espesor.</li> <li>• Pestillo de seguridad anti-hundimiento.</li> <li>• Tapa exterior.</li> <li>• Armadura de acero para el hormigón.</li> <li>• Acabado con pintura epoxi-poliéster polimerizada a 180 ° C. Color Ral 5023.</li> </ul>	<ul style="list-style-type: none"> <li>• 40-mm thick stainless steel door and 160 mm diameter.</li> <li>• 2,5 mm. thick steel safe with its 10 mm. thick top cover.</li> <li>• Non-slump keylock.</li> <li>• External cover.</li> <li>• Steel frame for the concrete.</li> <li>• Epoxy-polyester paint finish, polymerised at 180 °C. Body colour: Ral 5023.</li> </ul>	<ul style="list-style-type: none"> <li>• Porte et cadre en acier inoxydable de 40 mm. d'épaisseur et de 160 mm de diamètre.</li> <li>• Coffre en acier de 2,5 mm., avec le couvercle supérieur de 10 mm. d'épaisseur.</li> <li>• Serrure anti-plongée.</li> <li>• Couvercle extérieur.</li> <li>• Cadre en acier pour le béton.</li> <li>• Finition avec peinture époxy-polyester polymérisée à 180°C. Coffre de couleur Ral 5023.</li> </ul>

Accesorios	Accessories	Accessoires
	Kit cierre hermético Sealing kit <i>Kit d'étanchéite</i> CFC2H	

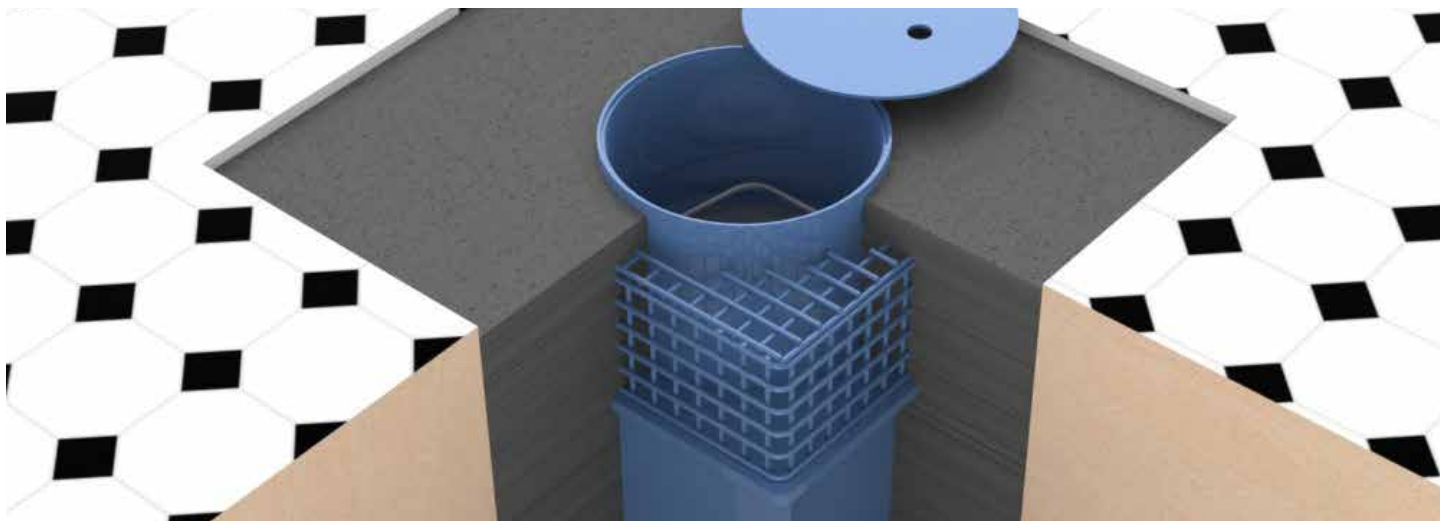

Modelos	Models	Modèles									
			Cerradura de Llave Key Lock <i>Serrure à Clé</i>								
			Combinación Mecánica Mechanical Combination Lock <i>Combinaison Mécanique</i>								
			Medidas Exteriores External Dimensions <i>Dimensions Extérieures</i> (mm.)	Medidas Interiores Internal Dimensions <i>Dimensions Intérieures</i> (mm.)	Volumen Interior Inner Volume <i>Volume Intérieur</i>	Peso Weight <i>Poids</i>	Número de Bulones Bolts Unit <i>Unités de Pênes</i>				
			435	305	285	245	260	267	19	25	1
CFC2L	CFC2M										



## SERIE VR

Caja Fuerte para Videgrabador | Safe Box for Video Recorder | Coffre-fort pour Enregistreurs Numériques

Cumple con las directrices exigidas en la Orden Ministerial INT/314/2011, de 1 de febrero de 2011, sobre medidas de seguridad privada, en cuanto a custodia de equipos de registro de imágenes



Caja fuerte de sobrepone para la protección de los aparatos DVR's en entidades bancarias, centros comerciales, etc. Posibilidad de fabricar a medida.

Free-standing safe to protect DVR in banks, shopping centers and others. Customized manufacturing possibility.

Coffre-fort à poser pour la protection des appareils d'enregistrement vidéo dans les institutions bancaires, les centres commerciaux, etc. Possibilité de fabrication sur mesure.



VR100E

### Accesorios

### Accessories

### Accessoires



Bandeja extensible  
Sliding tray  
*Plateau extensible*  
VR010 para for *pour* mod. VR-110  
VR020 para for *pour* mod. VR-120 / VR-130



Bandeja  
Tray  
*Plateau*  
VR1301P para for *pour* mod. VR-130



Kit ventilación  
Ventilation kit  
*Kit de ventilation*  
VR050



Kit anclaje pared  
Wall anchorage kit  
*Kit fixation au mur*  
VR060 para for *pour* mod. VR-100 / VR-110  
VR070 para for *pour* mod. VR-120 / VR-130





Especificaciones	Tech Specs	Caractéristiques Techniques
<ul style="list-style-type: none"> <li>• Puerta y marco de acero de 4 mm. de espesor.</li> <li>• Caja de acero de 2 mm. de espesor.</li> <li>• Rejillas de ventilación distribuidas por toda la caja.</li> <li>• Ventanas posteriores para cableado.</li> <li>• Acabado en pintura epoxi-poliéster polimerizada a 180 °C. Color similar a Ral 7022.</li> </ul>	<ul style="list-style-type: none"> <li>• 4-mm thick steel door and frame.</li> <li>• 2-mm thick steel body.</li> <li>• Ventilation grills around the box.</li> <li>• Gaps at the back for wiring.</li> <li>• Epoxy-polyester paint finish, polymerised at 180°C. Colour similar to Ral 7022.</li> </ul>	<ul style="list-style-type: none"> <li>• Porte et cadre en acier de 4 mm. d'épaisseur.</li> <li>• Coffre en acier de 2 mm. épaisseur.</li> <li>• Grilles de ventilation autour du coffre.</li> <li>• Fenêtre arrière pour le câblage.</li> <li>• Finition avec peinture époxy-polyester polymérisée à 180 °C. Couleur similaire à Ral 7022.</li> </ul>

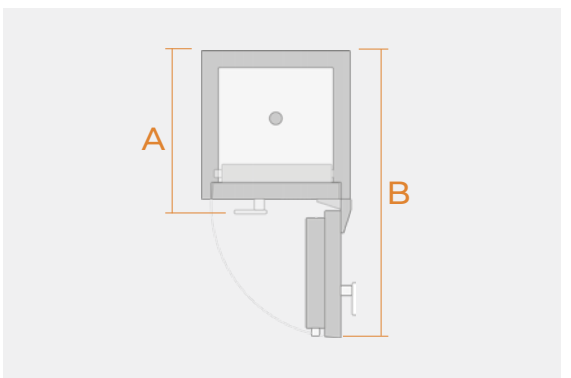
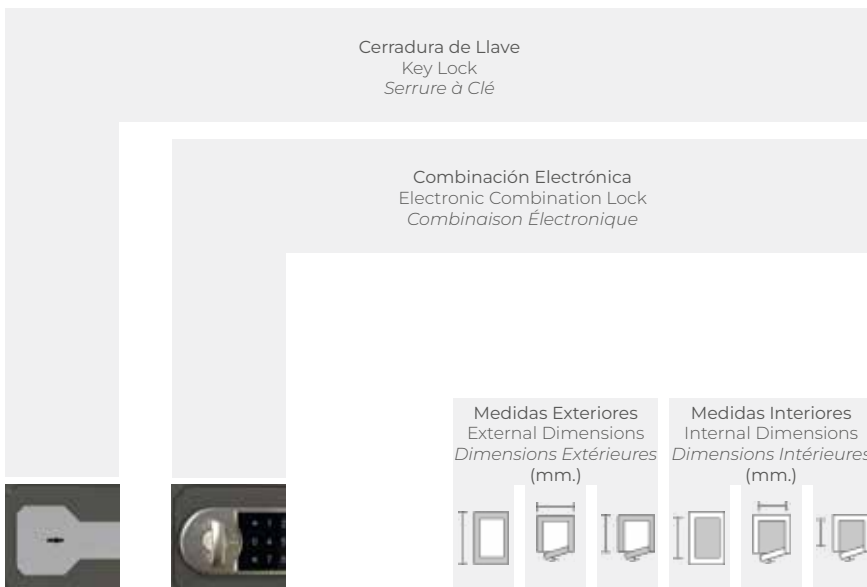

		Medidas Exteriores External Dimensions Dimensions Extérieures (mm.)			Medidas Interiores Internal Dimensions Dimensions Intérieures (mm.)			Medidas Uso Measures of Use Mesures d'Utilisation (mm.)		Medidas Paso Step Measurements Mesures de Pas (mm.)		Volumen Interior Inner Volume Volume Intérieur	Peso Weight Poids	Número de Bulones Bolts Unit Unités de Pênes	Número de anclajes Holes Quantity Quantité de trous
								A	B	Alto High Haut	Ancho Broad Large	L	Kg.		
VR100	VR100E	135	420	350	114	416	310	375	716	92	350	15	9	1	4
VR110	VR110E	200	515	450	196	511	410	475	903	134	430	42	18	1	4
VR120	VR120E	225	615	550	221	611	510	575	1103	159	529	69	26	1	4
VR130	VR130E	275	615	650	271	611	610	675	1103	209	529	101	27	1	4
VR190	VR190E	178	443	450	174	439	410	475	856	140	385	31	13	1	4

# SERIE FP

Maletín de Seguridad Chest *Mallette de Sécurité*



Producto Certificado según la Norma UL CLASS 350 - 1/2 HR  
 Certified product according to the UL CLASS 350 - 1/2 HR  
 Produit certifié selon la Norme UL CLASS 350 - 1/2 HR

Maletines y baúles ignífugas y herméticos de alta seguridad. Ideales para proteger documentos, CD's, DVD's, discos duros externos, lápices de memoria y objetos de valor del fuego y el agua. Disponen de la Certificación UL Class 350 para media HORA 840 ° C sin que en el interior se excedan los 177 ° C, garantizando una protección total durante 30 minutos.

Fireproof, watertight, high-security briefcases and chests. Ideal for protecting documents, CDs, DVDs, external hard disks, pen drives and valuables from fire and water. UL Class 350 certification for a 1/2 HOUR at 840° C, without the internal temperature exceeding 177° C, guaranteeing a 30 minutes total protection.

*Mallettes et valises ignifuges et hermétiques haute sécurité. Idéales pour protéger les documents, CD, DVD, disques durs externes, clés USB et objets de valeur contre le feu et l'eau. Elles possèdent la certification UL classe 350 pour 1/2 HEURE à 840 °C sans que l'intérieur ne dépasse les 177 °C, garantissant ainsi une protection totale pendant 30 minutes.*



FP20



FP30

### Especificaciones

- Cerradura con llave de serreta.
- Asa muy práctica para el transporte.

### Tech Specs

- Cylinder lock.
- Highly practical handle for easy transport.

### Caractéristiques Techniques

- Serrure avec clé à goupilles.
- Anse très pratique pour le transport.

### Modelos

### Models

### Modèles

Cerradura de Llave  
 Key Lock  
 Serrure à Clé



Medidas Exteriores External Dimensions Dimensions Extérieures (mm.)			Medidas Interiores Internal Dimensions Dimensions Intérieures (mm.)			Volumen Interior Inner Volume Volume Intérieur	Peso Weight Poids	Número de Bulones Bolts Unit Unités de Pênes
L	W	H	L	W	H	L	Kg.	
185	315	250	116	245	153	4,3	9	1
167	406	320	94	333	215	6,7	13	1

FP20

FP30

# SERIE PSL

Armario Ignífugo para Papel Fireproof Cabinet Armoire Ignifuge pour Papier

Producto Certificado según la Norma UNE EN-15659:2019 en Grado LFS 30P / UNE EN-14450 Grado S2  
 Certified product according to the UNE EN-15659:2019 Grade LFS 30P / UNE EN-14450 Grade S2  
 Produit certifié selon la Norme UNE EN-15659:2019 Classe LFS 30P / UNE EN-14450 Classe S2



Armarios ignífugos para papel, certificados contra el fuego según UNE EN 15659 Grado LFS 30 P, es decir para 30 min. sin que en el interior se excedan los 170°C, además disponen de la certificación contra el robo según UNE EN 14450 Grado S2. Gran capacidad. Idoneos para un correcto almacenamiento de archivos industriales.

Fireproof cabinets for paper, UNE EN 15659 Grade LFS 30 P fire resistance approval; that is 30 minutes without exceeding from 170°C inside the safe. They also have the UNE EN 14450 Grade S2 burglary resistance certification. Large storage capacity. Suitable to properly store the industrial documents folders.

Armoires ignifuges pour papier, certification contre le feu selon la norme UNE EN 15659 LFS 30 P, c'est-à-dire pour 30 minutes sans dépasser les 170°C à l'intérieur du coffre. Ils disposent aussi de la certification contre le vol selon la norme UNE EN 14450 Classe S2. Grande capacité de stockage. Appropriés pour un correct stockage d'archives industrielles.



Especificaciones	Tech Specs	Caractéristiques Techniques
<ul style="list-style-type: none"> <li>• Armario con paredes de 48 mm. de espesor.</li> <li>• Puerta de 95 mm. de espesor.</li> <li>• Ángulo de apertura de las puertas 180°.</li> <li>• Estantes regulables en altura y reforzados.</li> <li>• Colores a escoger: Ral 7035 o Ral 7024.</li> </ul>	<ul style="list-style-type: none"> <li>• 48 mm. thick body's cabinet.</li> <li>• 95 mm. thick door.</li> <li>• 180° Doors opening angle.</li> <li>• Height-adjustable and strengthened shelves.</li> <li>• Possible colours: Ral 7035 or Ral 7024.</li> </ul>	<ul style="list-style-type: none"> <li>• Armoire avec parois de 48 mm. d'épaisseur.</li> <li>• Porte de 95 mm. d'épaisseur.</li> <li>• Angle d'ouverture des portes de 180°.</li> <li>• Étagères réglables en hauteur et renforcées.</li> <li>• Choix de couleurs: Ral 7035 ou Ral 7024.</li> </ul>

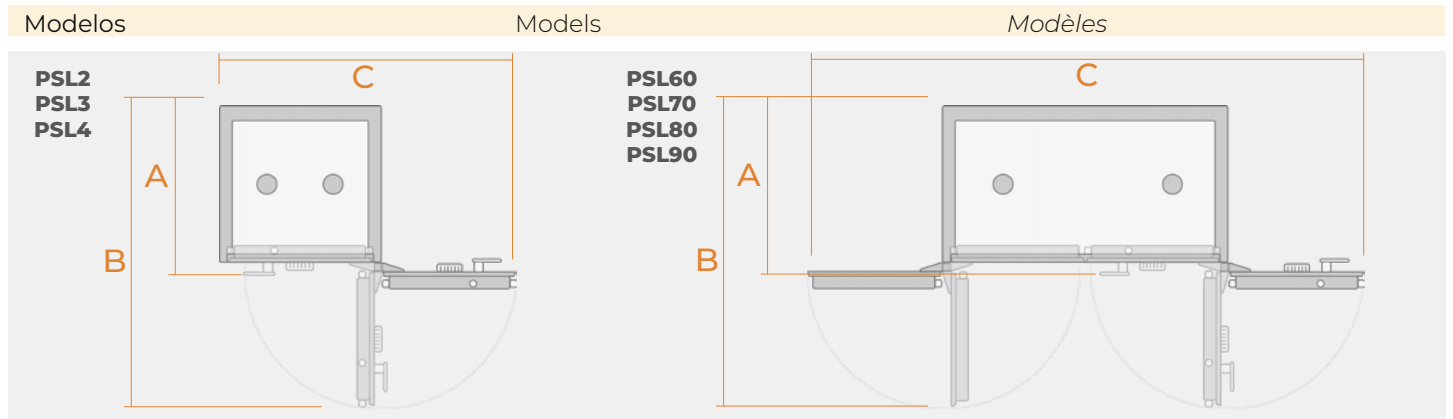

	Medidas Exteriores External Dimensions Dimensions Extérieures (mm.)			Medidas Interiores Internal Dimensions Dimensions Intérieures (mm.)			Medidas Uso Measures of Use Mesures d'Utilisation (mm.)			Volumen Interior Volume Volume Intérieur	Peso Weight Poids	Número de Bulones Bolts Unit Unités de Pênes	Número de Estantes Shelves Nombre de d'Étagères	Número de anclajes Holes Quantity Quantité de trous
	A	B	C	A	B	C	A	B	C	L	Kg.			
PSL2	325	430	450	237	334	305	462	851	808	24	55	4	1	2
PSL3	450	505	450	362	409	305	462	926	958	45	77	4	1	2
PSL4	605	505	450	517	409	305	462	926	958	64	96	4	1	2
PSL60	817	1252	570	724	1156	425	612	1218	2470	335	305	11	1	2
PSL70	1557	1252	570	1464	1156	425	612	1218	2470	697	510	11	3	2
PSL80	1867	1011	570	1774	914	425	612	1097	1988	671	495	11	4	2
PSL90	1867	1334	570	1774	1239	425	612	1259	2634	910	615	11	4	2

# SERIE AI

Armario Ignífugo para Papel | Fireproof Cabinet | Armoire Ignifuge pour Papier

Armario de alta seguridad ignífugo para la protección en caso de incendio, de documentación confidencial y objetos de valor. Especialmente indicado para empresas, hospitales, ejército, etc.

High-security, fireproof cabinet to protect confidential documentation and valuables from fire. Specially for companies, hospitals, the army and more designed.

Armoire haute sécurité, ignifuge, pour la protection des documents confidentiels et objets de valeur en cas d'incendie. Particulièrement indiquée pour les entreprises, les hôpitaux, l'armée, etc.



AI3L

AI1E

## Accesorios

## Accessories

## Accessoires



Cajón extensible  
Extendable drawer  
*Tiroir extensible*  
AC0A para for pour mod. AI-1  
A30A para for pour mod. AI-3

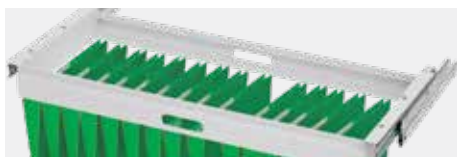

Archivador extensible  
Sliding file holder  
*Classeur extensible*  
AC0B para for pour mod. AI-1  
A30B para for pour mod. AI-3



Estantería / archivador  
Shelf / organizer  
*Étagère / classeur*  
AC0C para for pour mod. AI-1  
A30C para for pour mod. AI-3



## SERIE DS

Armario Informática Date Safe *Armoire Informatique*

Armarios ignífugos de alta seguridad para proteger soportes sensibles tales como: CD's, DVD's, disquetes, cintas, cartuchos, etc. A partir de 55 °C, estos soportes pierden la información que almacenan irremediablemente, por lo tanto es imprescindible tener la seguridad que dichos armarios ignífugos, dispongan de las máximas garantías y hallan superado los más rigurosos ensayos. En ellos se reproducen las condiciones extremas de un siniestro en el que el armario ignífugo alcanza temperaturas superiores a los 1000 °C. La Certificación NT FIRE 017-60 Data, garantiza una protección total durante 60 minutos contra el fuego, la humedad, el polvo y los campos magnéticos. A la vez, estos armarios de seguridad disponen de la Certificación UNE EN-14450 Grado S2.

High-security, fireproof cabinet for protecting sensitive media such as: CDs, DVDs, floppy disks, pen drives, tapes, cartridges and more. At a temperature of over 55°C, such materials irretrievably lose the stored information, so it is essential that these fireproof cabinets provide maximum guarantees and have thus undergone rigorous testing. Such tests reproduce the extreme conditions of an accident in which the fireproof cabinet can reach temperatures of over 1,000°C. NT FIRE 017-60 Data certification guarantees total protection for 60 minutes from fire, damp, dust and magnetic fields. These security cabinets also have UNE EN-14450 Grade S2 certification.

*Armoires ignifuges haute sécurité pour protéger des supports sensibles tels que : CD, DVD, disquettes, bandes, cartouches, etc. À partir de 55 °C, ces supports perdent irrémédiablement les informations qu'ils contiennent ; il est donc indispensable de s'assurer que ces armoires ignifuges disposent des garanties maximales et qu'elles ont obtenu des résultats satisfaisants aux tests les plus rigoureux. Au cours de ces tests, on reproduit les conditions extrêmes d'un sinistre dans lequel l'armoire ignifuge atteint des températures supérieures à 1.000 °C. La certification NT FIRE 017-60 Data, garantit une protection totale pendant 60 minutes contre le feu, l'humidité, la poussière et les champs magnétiques. De plus, ces armoires de sécurité disposent de la certification UNE EN-14450 niveau S2.*



DS115

### Especificaciones

- Armario con paredes de 60 mm. de espesor.
- Puerta de 110 mm. de espesor.
- Taladros de anclaje al suelo.
- Apertura de 180° de la puerta.
- Blindaje anti-taladro.
- Rebloqueo en caso de ataque.
- Estanterías regulables en altura.
- Acabado en imprimación fosfatante y pintado en poliuretano. Colores a escoger: Ral 7035 o Ral 7024.

### Tech Specs

- Cabinet with 60-mm thick walls.
- 110-mm thick door.
- Bolt-holes for fixing to floor.
- Both doors open 180°.
- Drill-proof armour plating.
- Relock system in the event of attack.
- Phosphate primer and polyurethane paint finish. Possible colours: Ral 7035 or Ral 7024.

### Caractéristiques Techniques



- *Armoire avec parois de 60 mm. d'épaisseur.*
- *Porte de 110 mm d'épaisseur.*
- *Trous de fixation au sol.*
- *Ouverture à 180° de la porte.*
- *Blindage anti-perçage.*
- *Condamnation en cas d'effraction.*
- *Étagères réglables en hauteur.*
- *Finition avec apprêt phosphatant et peinture polyuréthane. Choix de couleurs: Ral 7035 ou Ral 7024.*





Producto Certificado según la Norma NT FIRE 017 / UNE EN-14450 Grado S2  
 Certified product according to the NT FIRE 017 / UNE EN-14450 Grade S2  
 Produit certifié selon la Norme NT FIRE 017 / UNE EN-14450 Classe S2

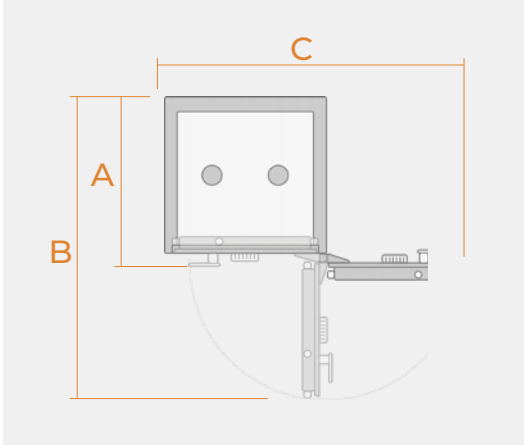

Accesorios	Accessories	Accessoires
	Cajón extensible Extendable drawer <i>Tiroir extensible</i> DS0A para for <i>pour</i> mod. DS-115 / DS-240 / DS-365 DS1A para for <i>pour</i> mod. DS-580	
	Archivador extensible Sliding file holder <i>Classeur extensible</i> DS0B para for <i>pour</i> mod. DS-115 / DS-240 / DS-365 DS1B para for <i>pour</i> mod. DS-580	
	Estantería / archivador Shelf / organizer <i>Étagère / classeur</i> DS0D para for <i>pour</i> mod. DS-115 / DS-240 / DS-365 DS1D para for <i>pour</i> mod. DS-580	

Modelos	Models	Modèles	Cerradura de Llave Key Lock <i>Serrure à Clé</i>					Combinación Electrónica Electronic Combination Lock <i>Combinaison Électronique</i>									
				Medidas Exteriores External Dimensions <i>Dimensions Extérieures</i> (mm.)			Medidas Interiores Internal Dimensions <i>Dimensions Intérieures</i> (mm.)			Medidas Uso Measures of Use <i>Mesures d'Utilisation</i> (mm.)			Volumen Interior Inner Volume <i>Volume Intérieur</i>	Peso Weight <i>Poids</i>	Número de Bulones Bolts <i>Unités de Pênes</i>	Número de Estantes Shelves <i>Nombre de Étagères</i>	Número de anclajes Holes <i>Quantité de trous</i>
				A	B	C	A	B	C	A	B	C	L	Kg.			
DS115	DS115E	659	630	648	520	492	460	725	1271	1275	118	244	5	1	2		
DS240	DS240E	1200	630	648	1061	492	460	725	1271	1275	240	393	5	2	2		
DS365	DS365E	1750	630	648	1611	492	460	725	1271	1275	365	567	5	4	2		
DS580	DS580E	1750	930	648	1611	792	460	725	1571	1875	587	748	5	4	2		

# SERIE FSP

Protección de Datos Media Protector Protection des Données

Armarios ignífugos de alta seguridad para proteger soportes sensibles tales como: CD's, DVD's, disquetes, cintas, cartuchos, etc. A partir de 55 °C, estos soportes pierden la información que almacenan irremediabilmente, por lo tanto es imprescindible tener la seguridad que dichos armarios ignífugos, dispongan de las máximas garantías y hallan superado los más rigurosos ensayos. En ellos se reproducen las condiciones extremas de un siniestro en el que el armario ignífugo alcanza temperaturas superiores a los 1000 °C y el posterior derrumbamiento del edificio. Las Certificaciones UNE EN-1047-1 S 120 DIS y ECB-S C02, son las más reconocidas a nivel mundial y le garantizan una protección total durante 120 minutos contra el fuego, la humedad, el polvo y los campos magnéticos. A la vez estos armarios de seguridad disponen de la Certificación UNE EN-1143-1 Grado 1.

High-security, fireproof cabinet for protecting sensitive media such as: CDs, DVDs, floppy disks, pen drives, tapes, cartridges and more. At a temperature of over 55°C, such materials irretrievably lose the stored information, so it is essential that these fireproof cabinets provide maximum guarantees and have thus undergone rigorous testing. Such tests reproduce the extreme conditions of an accident in which the fireproof cabinet can reach temperatures of over 1,000°C and the building collapses. The certificates UNE EN-1047-1 S 120 DIS and ECB-S C02 are the most recognized in the world and they ensure a 120 minutes total protection against fire, moisture, dust and magnetic fields. These security cabinets also have UNE EN-1143-1 Grade 1 certification.

Armoires ignifuges haute sécurité pour protéger des supports sensibles tels que : CD, DVD, disquettes, bandes, cartouches, etc. À partir de 55 °C, ces supports perdent irrémédiablement les informations qu'ils contiennent ; il est donc indispensable de s'assurer que ces armoires ignifuges disposent des garanties maximales et qu'elles ont obtenu des résultats satisfaisants aux tests les plus rigoureux. Au cours de ces tests, on reproduit les conditions extrêmes d'un sinistre dans lequel l'armoire ignifuge atteint des températures supérieures à 1.000 °C et le bâtiment s'écroule. Les certifications UNE EN-1047-1 S 120 DIS et ECB-S C02, sont les plus reconnues au niveau mondial et elles vous garantissent une protection totale pendant 120 minutes contre le feu, l'humidité, la poussière et les champs magnétiques. De plus, ces armoires de sécurité disposent de la certification UNE EN-1143 niveau 1.



FSP0

## Especificaciones

- Armario con paredes de 180 mm. de espesor.
- Puerta de 235 mm. de espesor.
- Taladros de anclaje al suelo.
- Apertura de 180° de la puerta.
- Blindaje anti-taladro.
- Rebloqueo en caso de ataque.
- Estanterías regulables en altura.
- Acabado en imprimación fosfatante y pintado en poliuretano. Colores a escoger: Ral 7035 o Ral 7024.

## Tech Specs

- Cabinet with 180-mm thick walls.
- 235-mm thick door.
- Bolt-holes for fixing to floor.
- Both doors open 180°.
- Drill-proof armour plating.
- Relock system in the event of attack.
- Height-adjustable shelves.
- Phosphate primer and polyurethane paint finish. Possible colours: Ral 7035 or Ral 7024.

## Caractéristiques Techniques

- Armoire avec parois de 180 mm. d'épaisseur.
- Porte de 235 mm. d'épaisseur.
- Trous de fixation au sol.
- Ouverture à 180° de la porte.
- Blindage anti-perçage.
- Condamnation en cas d'effraction.
- Étagères réglables en hauteur.
- Finition avec apprêt phosphatant et peinture polyuréthane. Choix de couleurs: Ral 7035 ou Ral 7024.



Producto Certificado según la Norma EN-1047-1 S120DIS / EN-1143-1 en Grado I  
 Certified product according to the EN-1047-1 S120DIS / EN-1143-1 in Grade I  
 Produit certifié selon la Norme EN-1047-1 S120DIS / EN-1143-1 en Classe I



Accesorios	Accessories	Accessoires
	Cajón extensible Extendable drawer <i>Tiroir extensible</i> FSP0A para for <i>pour</i> mod. FSP-0 FSP1A para for <i>pour</i> mod. FSP-1 / FSP-2 / FSP-3	
	Archivador extensible Sliding file holder <i>Classeur extensible</i> FSP0B para for <i>pour</i> mod. FSP-0 FSP1B para for <i>pour</i> mod. FSP-1 / FSP-2 / FSP-3	
	Estantería extensible Sliding shelf <i>Étagère extensible</i> FSP0C para for <i>pour</i> mod. FSP-0 FSP1C para for <i>pour</i> mod. FSP-1 / FSP-2 / FSP-3	
	Estantería Shelf <i>Étagère</i> FSP0D para for <i>pour</i> mod. FSP-0 FSP1D para for <i>pour</i> mod. FSP-1 / FSP-2 / FSP-3	

Modelos	Models	Modèles																												
Cerradura de Llave Key Lock <i>Serrure à Clé</i> Combinación Electrónica Electronic Combination Lock <i>Combinaison Électronique</i>																														
		<table border="1"> <thead> <tr> <th colspan="3">Medidas Exteriores External Dimensions <i>Dimensions Extérieures</i> (mm.)</th> <th colspan="3">Medidas Interiores Internal Dimensions <i>Dimensions Intérieures</i> (mm.)</th> <th colspan="3">Medidas Uso Measures of Use <i>Mesures d'Utilisation</i> (mm.)</th> <th>Volumen Interior Volume <i>Volume Intérieur</i></th> <th>Peso Weight <i>Poids</i></th> <th>Número de Bulones Bolts <i>Unités de Pênes</i></th> <th>Número de Estantes Shelves <i>Nombre de d'Étagères</i></th> <th>Número de anclajes Holes <i>Quantité de trous</i></th> </tr> <tr> <th>A</th> <th>B</th> <th>C</th> <th>A</th> <th>B</th> <th>C</th> <th>A</th> <th>B</th> <th>C</th> <th>L</th> <th>Kg.</th> <th></th> <th></th> <th></th> </tr> </thead> </table>	Medidas Exteriores External Dimensions <i>Dimensions Extérieures</i> (mm.)			Medidas Interiores Internal Dimensions <i>Dimensions Intérieures</i> (mm.)			Medidas Uso Measures of Use <i>Mesures d'Utilisation</i> (mm.)			Volumen Interior Volume <i>Volume Intérieur</i>	Peso Weight <i>Poids</i>	Número de Bulones Bolts <i>Unités de Pênes</i>	Número de Estantes Shelves <i>Nombre de d'Étagères</i>	Número de anclajes Holes <i>Quantité de trous</i>	A	B	C	A	B	C	A	B	C	L	Kg.			
Medidas Exteriores External Dimensions <i>Dimensions Extérieures</i> (mm.)			Medidas Interiores Internal Dimensions <i>Dimensions Intérieures</i> (mm.)			Medidas Uso Measures of Use <i>Mesures d'Utilisation</i> (mm.)			Volumen Interior Volume <i>Volume Intérieur</i>	Peso Weight <i>Poids</i>	Número de Bulones Bolts <i>Unités de Pênes</i>	Número de Estantes Shelves <i>Nombre de d'Étagères</i>	Número de anclajes Holes <i>Quantité de trous</i>																	
A	B	C	A	B	C	A	B	C	L	Kg.																				
FSP0	FSP0E	771	644	809	400	289	413	885	1380	1275	49	329	8	2	2															
FSP1	FSP1E	801	854	851	410	494	455	930	1630	1840	92	441	10	2	2															
FSP2	FSP2E	1012	854	851	610	494	455	930	1630	1840	137	516	10	2	2															
FSP3	FSP3E	1231	854	851	840	494	455	930	1630	1840	189	640	12	2	2															

# SERIE KP

Caja Fuerte para Llaves | Safe for Keys | Coffre-fort pour Clés

Práctico armario llavero para la organización de las llaves en el hogar o negocio.

Practical keys organizer box for home or work.

Armoire à clés pratique pour organiser les clés à la maison ou dans l'entreprise.



KP50



KP50

## Especificaciones

- Puerta de acero de 4 mm. de espesor.
- Caja de acero de 1,5 mm. de espesor.
- Colgadores de llaves y llaveros.
- Acabado en pintura epoxi-poliéster polimerizada a 180° C. Color Ral 9005.

## Tech Specs

- 4-mm thick steel door.
- 1,5-mm thick steel body.
- Key hooks and key rings.
- Epoxy-polyester paint finish, polymerized at 180°C. Colour: Ral 9005.

## Caractéristiques Techniques

- Porte en acier de 4 mm. d'épaisseur.
- Coffre en acier de 1,5 mm. épaisseur.
- Crochets à clés et porte-clés.
- Finition avec peinture époxy-polyester polymérisée à 180° C. Couleur Ral 9005.

## Modelos

## Models

## Modèles

Combinación Mecánica con Pulsadores  
Mechanical Combination Lock with Buttons  
Combinaison mécanique avec boutons



KP50

KP104

Medidas Exteriores External Dimensions Dimensions Extérieures (mm.)			Medidas Interiores Internal Dimensions Dimensions Intérieures (mm.)			Peso Weight Poids Kg.	Número de Bulones Bolts Unités de Pênes	Cantidad de Llaves Keys Units Quantité de Clés	Número de anclajes Holes Quantity Quantité de trous	Número de anclajes Holes Quantity Quantité de trous
350	380	175	347	377	127	8	1	50	2	4
680	440	175	677	437	127	16	1	104	2	4

# SERIE KC

Caja de Custodia de Llaves para Vehículos Key box for vehicles Coffre à clé pour véhicules

Práctica caja fuerte para la organización y la custodia de llaves dentro de los vehículos. 4 paneles de llaves totalmente extraíbles y equipados con precintos de seguridad para evitar la manipulación de las llaves.

Especialmente indicado para empresas de seguridad y vigilancia.

Convenient safe for organizing and keeping keys inside vehicles. 4 fully removable key panels equipped with security seals to prevent key manipulation.

Especially suitable for security and surveillance companies.

Coffre-fort pratique pour organiser et garder les clés à l'intérieur des véhicules. 4 panneaux de clés entièrement amovibles et équipés de scellés de sécurité pour empêcher la manipulation des clés.

Spécialement indiqué pour les entreprises de sécurité et de surveillance.



KC280

## Especificaciones

- Caja de acero de 3 mm. de espesor.
- 4 paneles interiores con una capacidad de 70 llaves cada uno, 280 llaves en total.
- Contacto magnético para el control telemático de la apertura de la puerta.
- Se suministra con 280 precintos de seguridad SECUR HASP, para fijar las llaves a los paneles.
- Etiquetas adhesivas numeradas del 001 al 280.
- Acabado con pintura epoxi-poliéster polimerizada a 180°. Color Ral 9005.

## Tech Specs

- 3-mm thick steel body.
- 4 interior panels with a capacity of 70 keys each, 280 keys in total.
- Magnetic contact for telematic control of the door opening.
- Supplied with 280 SECUR HASP security seals, to fix the keys to the panels.
- Adhesive labels numbered from 001 to 280.
- Epoxy-polyester paint finish, polymerised at 180 °C. Colour Ral 9005.

## Caractéristiques Techniques

- Corps en acier de 3 mm d'épaisseur.
- 4 panneaux intérieurs d'une capacité de 70 touches chacun, soit 280 touches au total.
- Contact magnétique pour le contrôle télématic de l'ouverture de la porte.
- Fourni avec 280 scellés de sécurité SECUR HASP, pour fixer les clés des panneaux.
- Étiquettes adhésives numérotées de 001 à 280.
- Finition peinture époxy-polyester, polymérisée à 180 °C. Couleur Ral 9005.

Cerradura de Llave  
Key Lock  
Serrure à Clé



KC280

Medidas Exteriores External Dimensions Dimensions Extérieures (mm.)	Medidas Interiores Internal Dimensions Dimensions Intérieures (mm.)	Volumen Interior Inner Volume Volume Intérieur	Peso Weight Poids	Número de Bulones Bolts Unit Unités de Pênes	Cantidad de Llaves Keys Units Quantité de Clés	Número de Paneles Units Unités de Panneaux	Número de anclajes Holes Quantité de trous				
290	500	400	284	459	394	51	32	1	280	4	4

## SERIE SCK

Armario de Seguridad para Llaves | Safety Keys Cabinet | Armoire de Sécurité pour les Clés

Armario de alta seguridad para la custodia de llaves. Especialmente indicado para centros penitenciarios, inmobiliarias, parkings, hospitales, etc.

High-security cabinet for keys. Particularly designed for prisons, real estate agents, car parks and hospitals, among others.

Armoire haute sécurité pour la protection des clés. Particulièrement indiquée pour les centres pénitentiaires, les sociétés immobilières, les parkings, les hôpitaux, etc.



SCK1





Especificaciones	Tech Specs	Caractéristiques Techniques
<ul style="list-style-type: none"> <li>• Armario construido con doble cuerpo de acero de 2+1,5 mm. de espesor.</li> <li>• Puertas construidas con doble cuerpo de acero 2+1,5 mm. de espesor.</li> <li>• Taladros de anclaje al suelo.</li> <li>• Apertura de 180° de ambas puertas.</li> <li>• Blindaje anti-taladro.</li> <li>• Rebloqueo en caso de ataque.</li> <li>• Paneles clasificadores de llaves (10 paneles mod. SCK-1 y 6 paneles mod. SCK-3).</li> <li>• Colgadores de llaves y llaveros.</li> <li>• Acabado en pintura epoxi-poliéster polimerizada a 180 °C. Color Ral 9006.</li> </ul>	<ul style="list-style-type: none"> <li>• Double-body cabinet made of 2+1.5mm thick steel.</li> <li>• Double-body doors made of 2+1.5-mm thick steel.</li> <li>• Bolt-holes for fixing to floor.</li> <li>• Both doors open 180°.</li> <li>• Drill-proof armour plating.</li> <li>• Relock system in the event of attack.</li> <li>• Key sorter panels (10 panels on model SCK-1 and 6 panels on model SCK-3).</li> <li>• Key hooks and key rings.</li> <li>• Epoxy-polyester paint finish, polymerised at 180°C. Colour: Ral 9006.</li> </ul>	<ul style="list-style-type: none"> <li>• Armoire construite avec un double corps en acier de 2+1,5 mm. d'épaisseur.</li> <li>• Portes construites avec un double corps en acier 2+1,5mm. d'épaisseur.</li> <li>• Trous de fixation au sol.</li> <li>• Ouverture à 180° des deux portes.</li> <li>• Blindage anti-perçage.</li> <li>• Condamnation en cas d'effraction.</li> <li>• Panneaux de classification des clés (10 panneaux sur le modèle SCK-1 et 6 panneaux sur le modèle SCK-3).</li> <li>• Crochets à clés et porte-clés.</li> <li>• Finition avec peinture époxy-polyester polymérisée à 180 °C. Couleur Ral 9006.</li> </ul>

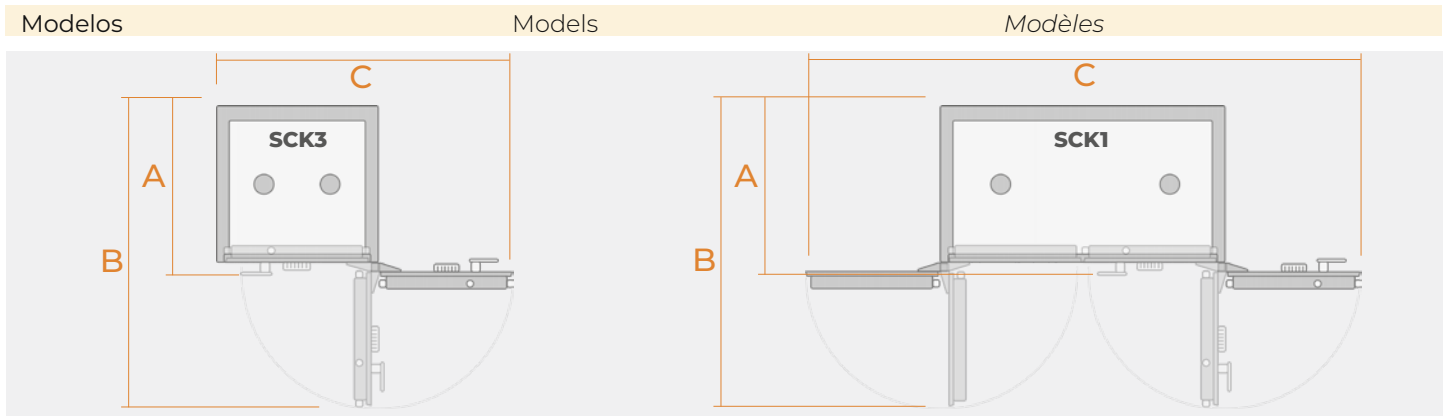

Combinación Electrónica  
Electronic Combination Lock  
Combinaison Électronique

	Medidas Exteriores External Dimensions Dimensions Extérieures (mm.)			Medidas Interiores Internal Dimensions Dimensions Intérieures (mm.)			Medidas Uso Measures of Use Mesures d'Utilisation (mm.)			Volumen Interior Inner Volume Volume Intérieur	Peso Weight Poids	Número de Bulones Bolts Unit Unités de Pênes	Cantidad de Llaves Keys Units Quantité de Clés	Número de Paneles Panels Units Unités de Panneaux	Número de anclajes Holes Quantity Quantité de trous
	A	B	C	A	B	C	A	B	C	L.	Kg.				
SCK1	1785	1000	540	1675	900	430	585	1040	1950	650	321	6	2400	10	2
SCK3	1000	700	540	890	600	430	585	1200	1335	230	145	6	864	6	2

# SERIE KC

Armario Llaverero para Cajas Key Cabinet for Safes Armoire Porte-clés pour Coffres







Práctico clasificador de llaves para complementar las Series I, II, III y IV de cajas fuertes profesionales. Paneles de llaves extensibles para albergar hasta 1300 llaves.

Practical key sorter to complement the professional safes Series I, II, III and IV. Extensible key panels to house up to 1300 keys.

Trieur de clés pratique pour compléter les séries I, II, III et IV des coffres-forts professionnels. Panneaux de touches extensibles pouvant contenir jusqu'à 1300 clés.



KC590

Especificaciones	Tech Specs	Caractéristiques Techniques				
<ul style="list-style-type: none"> <li>· Paneles clasificadores de llaves.</li> <li>· Colgadores de llaves y llaveros.</li> <li>· Acabado en pintura epoxi-poliéster polimerizada a 180 °C. Color Ral 7035.</li> </ul>	<ul style="list-style-type: none"> <li>· Key sorter panels.</li> <li>· Key hooks and key rings.</li> <li>· Epoxy-polyester paint finish, polymerised at 180°C. Colour: Ral 7035.</li> </ul>	<ul style="list-style-type: none"> <li>· <i>Panneaux de classification des clés.</i></li> <li>· <i>Crochets à clés et porte-clés.</i></li> <li>· <i>Finition avec peinture époxy-polyester polymérisée à 180 °C. Couleur Ral 7035.</i></li> </ul>				
Modelos	Models	Modèles				
	Compatible para Compatible for Compatible avec	<table border="1"> <thead> <tr> <th>Cantidad de Llaves Keys Units Quantité de Clés</th> <th>Número de Paneles Panels Units Unités de Panneaux</th> </tr> </thead> <tbody> <tr> <td></td> <td></td> </tr> </tbody> </table>	Cantidad de Llaves Keys Units Quantité de Clés	Número de Paneles Panels Units Unités de Panneaux		
Cantidad de Llaves Keys Units Quantité de Clés	Número de Paneles Panels Units Unités de Panneaux					
						
KC192	AT-1 / AM-1 / AR-1	92 2				
KC350	AT-3 / AM-3 / AR-3 / AP-3	500 5				
KC590	AT-5 / AM-5 / AR-5 / AP-5	900 5				
KC713	AT-7 / AM-7 / AR-7 / AP-7	1300 5				

# SERIE C

Compartimentos para Cajas Safe Compartments Compartiments pour Coffres



Arma Corta  
Gun  
Pistolet

Compartimentos para las cajas de las Series II, III y IV. Totalmente configurables para todos los tamaños de cajas y dotados con cerradura numerada.

Compartments for safes Series II, III and IV. Completely customized to meet all safes sizes and equipped with numbered lock.

Compartiments pour les coffres des Séries II, III et IV. Totalement configurables pour toutes les tailles de coffres et équipés d'une serrure numérotée.



C205

## Especificaciones

- Cajones numerados.
- Posibilidad de amaestramiento de llaves.
- Color Ral 7035.

## Tech Specs

- Numbered drawers.
- Master keying possibility.
- Colour Ral 7035.

## Caractéristiques Techniques

- *Tiroirs numérotés.*
- *Possibilité de création de clés passepartout.*
- *Couleur Ral 7035.*

## Modelos

## Models

## Modèles

	Compatible para Compatible for Compatible avec	Medidas cajones Drawers measurements Mesures de tiroirs (mm.)			Cantidad de Columnas Columns Units Unités de Colonnes	Número de Cajones Drawers Units Quantité de Tiroirs
		Alto High Haut	Ancho Broad Large	Fondo Depth Profon- deur		
C205	AM-2 / AR-2 / AP-2	67	160	216	2	10
C307	AM-3 / AR-3 / AP-3	67	138	300	3	21
C409	AM-4 / AR-4 / AP-4	67	138	300	3	27
C511	AM-5 / AR-5 / AP-5	67	138	300	3	33
C613	AM-6 / AR-6 / AP-6	67	138	300	3	39
C715	AM-7 / AR-7 / AP-7	67	138	300	3	45
C817	AM-8 / AR-8 / AP-8	67	138	300	3	51
C919	AM-9 / AR-9 / AP-9	67	138	300	4	76

# SERIE PAST

Pastilla de Anclaje Anchrage Plate Plaque d'Anchrage



Cumple con la Norma UNE 108136:2010  
 In compliance with the UNE 108136:2010 Standard  
 Conformes à la norme UNE 108136:2010

Las pastillas de anclaje de la Serie PAST han sido ensayadas en el Laboratorio de Ensayos Applus para garantizar los requisitos mínimos especificados en la Norma UNE 108136:2010 sobre procedimientos de anclaje de las cajas fuertes. Y para completar el grado de seguridad de la Norma UNE EN 1143-1:2012. La Serie PAST complementa el anclaje de las Series I, II, III y IV.

The PAST Series anchorage plates have been tested in Applus Testing Laboratory to ensure the minimum requirements as defined in the Standard UNE 108136:2010, related to safes anchoring procedures. And to complete the security grade according to UNE EN 1143-1:2012 Standard. PAST Series complements the anchorage on SERIES I, II, III and IV.

Les plaques d'anchrage de la Série PAST ont été testées au Laboratoire d'Essais Applus pour assurer les exigences minimales définies dans la Norme UNE 108136:2010, relative aux procédures d'anchrage des coffres-forts. Et pour achever le degré de sécurité de la Norme UNE EN 1143-1:2012. La Série PAST complète l'anchrage des Séries I, II, III et IV.



KPASTR2



KPASTR2A

Modelos	Models	Modèles	Medidas Exteriores External Dimensions Mesures Externes (mm.)			Peso Weight Poids
			Ancho Width Large	Fondo Depth Profondeur	Alto Height Hauteur	Kg.
	Compatible para Compatible for Compatible avec					
KPASTR1	AT-1 / AM-1 / AR-1		440	350	30	10
KPASTR2	AM-2 / AR-2 / AP-2		450	450	30	14
KPASTR3	AM-25 / AM-3 / AM-4 / AM-5 / AM-6 / AM-7 / AR-3 / AR-4 / AR-5 / AR-6 / AR-7 / AP-3 / AP-4 / AP-5 / AP-6 / AP-7		550	550	30	19
KPASTR8	AM-8 / AR-8 / AP-8		650	650	30	25
KPASTR9	AM-9 / AR-9 / AP-9		800	750	30	35
KPASTT2	AT-2 / AT-3 / AT-4 / AT-5 / AT-6 / AT-7 / AT-11		550	440	30	17
KPASTT8	AT-8		650	540	30	21
KPASTT9	AT-9		800	640	30	31
KPASTR2A	AP-2 ATM		450	450	30	24
KPASTR3A	AP-3 ATM / AP-4 ATM		550	550	30	35



Ocluc se comunica a su caja fuerte mediante Bluetooth 4.0 y con la ayuda de una aplicación gratuita, se puede programar de manera muy rápida y fácil todos los parámetros de su caja. Apertura retardada, bloqueo horario, auditoria de eventos, multiusuario, luz interior,...

Ocluc communicates to your safe through 4.0 Bluetooth and thanks to the free application. Safe parameters can be programmed easily and quickly. Delayed opening, time lock, audit, multiuser, inside light,...

Ocluc se communique avec votre coffre-fort à travers du Bluetooth 4.0 et avec l'assistance d'une application gratuite. Tous les paramètres peuvent se programmer simple et rapidement. Ouverture retardée, blocage horaire, audit, multiutilisateurs, lumière à l'intérieure,...

## Puertas para Cajas Safe Doors Portes pour Coffres-Forts

Modelos		Models		Modèles		
Cerradura de Llave Key Lock Serrure à Clé						
Combinación Mecánica Mechanical Combination Lock Combinaison Mécanique						
Combinación Electrónica Electronic Combination Lock Combinaison Électronique						
Cerradura de Llave i Combinación Mecánica Key Lock and Mechanical Combination Lock Serrure à Clé et à Combinaison Mécanique						
Cerradura de Llave i Combinación Electrónica Key Lock and Electronic Combination Lock Serrure à Clé et à Combinaison Électronique						
Cerradura de Llave Key Lock Serrure à Clé						
Combinación Mecánica Mechanical Combination Lock Combinaison Mécanique						
Compatible para Compatible for Compatible avec						
81L	-	81E	-	81LE	-	801 / S801
82L	-	82E	-	82LE	-	802 / S802 / DEP800 / SUB820
83L	-	83E	-	83LE	-	803 / S803 / SUB800
82LL	-	82EL	-	82LEL	-	802 / S802 / DEP800 / SUB820
83LL	-	83EL	-	83LEL	-	803 / S803 / SUB800
11L	11M	11E	11LM	11LE	-	1001
12L	12M	12E	12LM	12LE	-	1002 / S1002
13L	13M	13E	13LM	13LE	-	1003 / S1003 / S1005
14L	14M	14E	14LM	14LE	-	1004
12LL	12ML	12EL	12LML	12LEL	-	1002 / S1002
13LL	13ML	13EL	13LML	13LEL	-	1003 / S1003 / S1005
-	-	-	-	-	2L 2M	CFC2

Buzón antipesca Anti-fishing slot Fente anti-pêche







**o/e**



**ARCAS OLLÉ, S.L.**

Alessandro Volta, parc 49

Pol. Ind. Els Plans d'Arau

ES 08787 La Pobla de Claramunt

BCN - Spain

Tel. +34 93 805 05 00

Fax +34 93 808 72 23

olle@arcasolle.com

Apto. Correos 498

ES 08700 Igualada

BCN - Spain

**DEPARTAMENTO COMERCIAL**

Tel. +34 93 805 05 00

info@arcasolle.com

**SERVICIO DE ASISTENCIA TÉCNICA**

Tel. +34 93 805 05 00

sat@arcasolle.com

[www.arcasolle.com](http://www.arcasolle.com)

[www.facebook.com/ArcasOlle](https://www.facebook.com/ArcasOlle)

[www.twitter.com/ArcasOlle](https://www.twitter.com/ArcasOlle)

[www.youtube.com/ArcasOlle](https://www.youtube.com/ArcasOlle)

[www.instagram.com/arcas\\_olle](https://www.instagram.com/arcas_olle)